

Kvalita a poradenství

Bezpečná rozpojená poloha

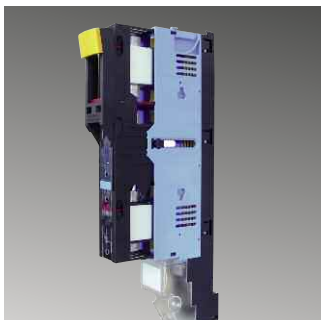

NH-pojistkový lištový odpínač
řada 2000



NH-pojistkový lištový odpínač
řada NTSL



NH-pojistkový lištový odpínač
velikost 4a, 1-pólové ovládání





Obsah

NH-pojistkové lištové odpínače, 1-pólové a 3-pólové ovládání	160
NH-pojistkové lišty	164
Příslušenství	166
Technické údaje	od strany 168

Systém

EFEN svou dlouhou tradicí jako výrobce NH-pojistkových lištvých odpínačů nabízí tímto výrobním programem optimální řešení pro mnoho rozličných aplikací. Ať už pro dodavatele energie nebo průmyslové oblasti nabízí konstrukční řada EFEN množství variant.

Konstrukční řada NTSL je osvědčená konstrukce, která přesvědčí vysokou tepelnou a mechanickou odolností. Řada 2000 splňuje požadavky v průmyslové oblasti, zatímco naše odpínače EKDEO a pojistkové lišty EDURO odpovídají speciálním požadavkům dodavatelů energie.

Vlastnosti

Všechny tvarované umělohmotné části jsou ze samozhášecích materiálů bez halogenů s velmi vysokou tepelnou a mechanickou zatížitelností.

Použitím příslušenství je možná také montáž pod napětím.

Řada EDURO a EKDEO



Bezdotykové odblokování NH-pojistek

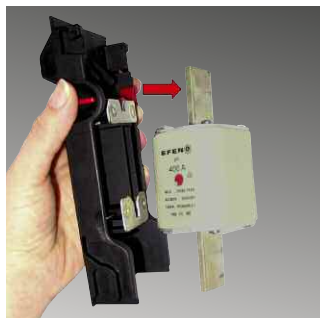

Všechny varianty

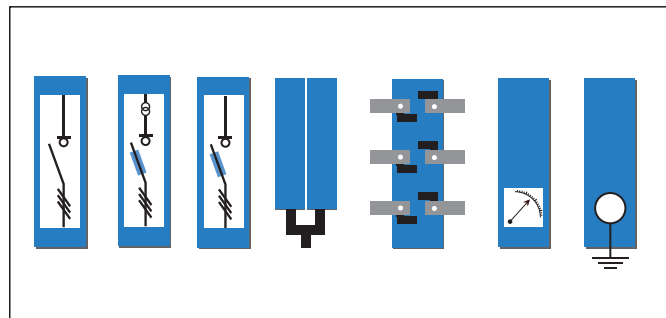

NH-pojistkové lištové odpínače

Další údaje v technické příloze od strany **168**



38500-0000

NH-pojistkové lištové odpínače, velikost 00-3, 3-pólové ovládání

Popis	Velikost	Ampere	Obj.číslo	Bal.	Netto-TZ Ag	Netto-TZ Cu
přítlačné svorky pro 1,5 - 50mm ²	00N	125	38501-0000	2	0,010	0,054
univerzální připojení (šroub M8) přímá montáž na 60 mm systém přípojnic, vývod dole	00IN	160	38534-1000	2	0,013	0,087
univerzální připojení (šroub M8) přímá montáž na 60 mm systém přípojnic, vývod nahoře	00IN	160	38534-5000	2	0,013	0,087
univerzální připojení (šroub M8)	00IN	160	38544-0000	2	0,013	0,070
šroubové připojení M8	00N	160	38500-0000	2	0,010	0,054
prizmatické svorky pro 2,5 - 70 mm ²	00N	160	38502-0000	2	0,010	0,054
svorník M12 x 30	R2000 1	250	38612-0020	1	0,039	0,233
zalisovací matice M12	R2000 1	250	38614-0020	1	0,039	0,233
V-praporec (bez svorky)	R2000 1	250	38615-0020	1	0,039	0,234
svorník M12 x 30	R2000 2	400	38622-0020	1	0,039	0,233
zalisovací matice M12	R2000 2	400	38624-0020	1	0,039	0,233
V-praporec (bez svorky)	R2000 2	400	38625-0020	1	0,039	0,234
svorník M12 x 30	R2000 3	630	38632-0020	1	0,039	0,258
zalisovací matice M12	R2000 3	630	38634-0020	1	0,039	0,258
V-praporec (bez svorky)	R2000 3	630	38635-0020	1	0,039	0,258



38614-1240

NH-pojistkové lištové odpínače velikost 1-3, 3-pólové ovládání, připojení háky, řada 2000

Popis	Velikost	Ampere	Obj.číslo	Bal.	Netto-TZ Ag	Netto-TZ Cu
svorník M12x30	1	250	38612-1240	1	0,039	0,233
zalisovací matice M12	1	250	38614-1240	1	0,039	0,233
V-praporec (bez svorky)	1	250	38615-1240	1	0,039	0,233
svorník M12x30	2	400	38622-1240	1	0,039	0,233
zalisovací matice M12	2	400	38624-1240	1	0,039	0,233
V-praporec (bez svorky)	2	400	38625-1240	1	0,039	0,233
svorník M12x30	3	630	38632-1240	1	0,039	
zalisovací matice M12	3	630	38634-1240	1	0,039	0,258
V-praporec (bez svorky)	3	630	38635-1240	1	0,039	0,258

NH-pojistkové lištové odpínače

 Další údaje v technické příloze od strany **168**

38520-0000

NH-pojistkové lištové odpínače, velikost 00-4a, 1-pólové ovládání

Popis	Velikost	Ampere	Obj.číslo	Bal.	Netto-TZ Ag	Netto-TZ Cu
pro 185 mm systém přípojníc, univerzální připojení (šroub M8)	00N	160	38520-0000	2	0,012	0,071
pro 185 mm systém přípojníc, V-svorka 25 - 30 mm ²	00N	160	38525-0600	2	0,012	0,105
svorník M12 x 30	R2000 1	250	38612-0000	1	0,039	0,233
zalisovací matice M12	R2000 1	250	38614-0000	1	0,039	0,233
V-praporec (bez svorky)	R2000 1	250	38615-0000	1	0,039	0,233
svorník M12 x 30	R2000 2	400	38622-0000	1	0,039	0,233
zalisovací matice M12	R2000 2	400	38624-0000	1	0,039	0,233
V-praporec (bez svorky)	R2000 2	400	38625-0000	1	0,039	0,234
svorník M12 x 30	R2000 3	630	38632-0000	1	0,039	0,258
zalisovací matice M12	R2000 3	630	38634-0000	1	0,039	0,258
V-praporec (bez svorky)	R2000 3	630	38635-0000	1	0,039	0,258
vývod kabelu dole, šroubové připojení M16	4a	1250	38400-0000	1	0,133	1,12
vývod kabelu nahoře, šroubové připojení M16	4a	1250	38450-0000	1	0,133	1,12
vývod kabelu dole, šroubové připojení 2 x M12	4a	1600	38400-0020	1	0,133	1,134
vývod kabelu nahoře, šroubové připojení 2 x M12	4a	1600	38450-0020	1	0,133	1,134



38614-1230

NH-pojistkové lištové odpínače, velikost 1-3, 1-pólové ovládání, připojení háky, řada 2000

Popis	Velikost	Ampere	Obj.číslo	Bal.	Netto-TZ Ag	Netto-TZ Cu
svorník M12x30	1	250	38612-1230	1	0,039	0,233
zalisovací matice M12	1	250	38614-1230	1	0,039	0,233
V-praporec (bez svorky)	1	250	38615-1230	1	0,039	0,233
svorník M12x30	2	400	38622-1230	1	0,039	0,233
zalisovací matice M12	2	400	38624-1230	1	0,039	0,233
V-praporec (bez svorky)	2	400	38625-1230	1	0,039	0,233
svorník M12x30	3	630	38632-1230	1	0,039	0,258
zalisovací matice M12	3	630	38634-1230	1	0,039	0,258
V-praporec (bez svorky)	3	630	38635-1230	1	0,039	0,258

NH-pojistkové lištové odpínače

Další údaje v technické příloze od strany **168**



38624-0170

NH-pojistkové lištové odpínače, velikost 1-3, 1-pólové nebo 3-pólové ovládání, pro vodorovnou montáž, řada 2000

Popis	Velikost	Ampere	Obj.číslo	Bal.	Netto-TZ Ag	Netto-TZ Cu
zalisovací matice M12, 3-pólové ovládání	1	250	38614-0170	1	0,039	0,233
zalisovací matice M12, 1-pólové ovládání	1	250	38614-0180	1	0,039	0,233
zalisovací matice M12, 3-pólové ovládání	2	400	38624-0170	1	0,039	0,233
zalisovací matice M12, 1-pólové ovládání	2	400	38624-0180	1	0,039	0,233
zalisovací matice M12, 3-pólové ovládání	3	630	38634-0170	1	0,039	0,233
zalisovací matice M12, 1-pólové ovládání	3	630	38634-0180	1	0,039	0,233



38620-0120

NH-pojistkové lištové odpínače, velikost 2-3, 1-pólové nebo 3-pólové ovládání s bočním vývodem, řada 2000

Vlastnosti:
- boční vývod

Popis	Velikost	Ampere	Obj.číslo	Bal.	Netto-TZ Ag	Netto-TZ Cu
připojení bočné M12, vpravo nebo vlevo, 1-pólové ovládání	2	400	38620-0120	1	0,039	0,171
připojení bočné M12, vpravo nebo vlevo, 3-pólové ovládání	2	400	38620-0130	1	0,039	0,171
připojení bočné M12, vpravo nebo vlevo, 1-pólové ovládání	3	630	38630-0120	1	0,039	0,171
připojení bočné M12, vpravo nebo vlevo, 3-pólové ovládání	3	630	38630-0130	1	0,039	0,171

NH-pojistkové lištové odpínače, velikost 3-4a, 1-pólové nebo 3-pólové ovládání, řada 2000, pro spojení dvou systémů přípojnic s roztečí 185 mm

Vlastnosti:
- propájecí lišta, 3-pólové ovládání, připojení vlevo vzadu na přípojnici

Popis	Velikost	Ampere	Obj.číslo	Bal.	Netto-TZ Ag	Netto-TZ Cu
propájecí lišta, 3-pólové ovládání, připojení vlevo vzadu na přípojnici	3	630	38630-0560	1	0,039	0,275
propájecí lišta, 3-pólové ovládání, připojení vlevo vzadu na přípojnici	3	630	38630-0590	1	0,039	0,275
propájecí lišta, 1-pólové ovládání, připojení vlevo vzadu na přípojnici	4a	1250	38400-0260	1	0,980	1,134

NH-pojistkové lištové odpínače

Další údaje v technické příloze od strany **168**



38634-0250

NH-pojistkové lištové odpínače, velikost 3, 1-pólové nebo 3-pólové ovládání, řada 2000, s pevně zabudovanou zkratovací propojkou 1000 A jako napájecí lišta

Popis	Velikost	Ampere	Obj.číslo	Bal.	Netto-TZ Ag	Netto-TZ Cu
M12, připojení boční, 1-pólové ovládání	3	1000	38630-0140	1	0,039	0,183
M12, připojení boční, 3-pólové ovládání	3	1000	38630-0150	1	0,039	0,183
M12, připojení vzadu, 1-pólové ovládání	3	1000	38630-0530	1	0,039	0,183
M12, připojení vzadu, 3-pólové ovládání	3	1000	38630-0540	1	0,039	0,183
zalisovací matice M12, nahoře / dole, 3-pólové ovládání	3	1000	38634-0250	1	0,056	0,310
zalisovací matice M12, nahoře / dole, 1-pólové ovládání	3	1000	38634-0260	1	0,056	0,310



38300-1275

NH-pojistkové lištové odpínače, velikost 3, 1-pólové nebo 3-pólové ovládání, řada NTSL pro 630 kVA

Popis	Velikost	Ampere	Obj.číslo	Bal.	Netto-TZ Ag	Netto-TZ Cu
šroubové připojení M12, vývod dole, 1-pólové ovládání	3	630kVA	38300-1235	1	0,063	0,317
šroubové připojení M12, vývod dole, 3-pólové ovládání	3	630kVA	38300-1275	1	0,063	0,366
šroubové připojení M12, vývod nahoře, 1-pólové ovládání	3	630kVA	38350-1235	1	0,072	0,317
šroubové připojení M12, vývod nahoře, 3-pólové ovládání	3	630kVA	38350-1275	1	0,072	0,317
speciální připojení pro přípojnice 60 mm, připojení nahoře, 3-pólové ovládání	3	630kVA	38350-1595	1	0,110	0,720
šroubové připojení M12, vývod vzadu, 1-pólové ovládání	3	630kVA	38374-1465	1	0,090	0,378
šroubové připojení M12, vývod vzadu, 3-pólové ovládání	3	630kVA	38374-1495	1	0,090	0,378

NSL/NL



38662-0000

NH-pojistkové lištové odpínače, velikost 2, 1-pólové ovládání, 400 A řada EKDEO

Popis	Velikost	Ampere	Obj.číslo	Bal.	Netto-TZ Ag	Netto-TZ Cu
svorník M12 x 30	2	400	38662-0000	1	0,018	0,160
zalisovací matice M12	2	400	38664-0000	1	0,018	0,160
V-praporec (bez svorky)	2	400	38665-0000	1	0,018	0,164
V2N-praporec (bez svorky)	2	400	38665-0470	1	0,018	0,164

NH-pojistkové lištové odpínače a NH-pojistkové lišty

Další údaje v technické příloze od strany **168**



38200-0025

NH-pojistkové lištové odpínače, velikost 1-3, 1-pólové nebo 3-pólové ovládání, řada NTSL

Popis	Velikost	Ampere	Obj.číslo	Bal.	Netto-TZ Ag	Netto-TZ Cu
šroubové připojení M10, 1-pólové ovládání, připojení dole	1	250	38100-0005	1	0,070	0,261
šroubové připojení M10, 3-pólové ovládání, připojení dole	1	250	38100-0025	1	0,070	0,261
šroubové připojení M10, 1-pólové ovládání, připojení nahoře	1	250	38150-0005	1	0,070	0,261
šroubové připojení M10, 3-pólové ovládání, připojení nahoře	1	250	38150-0025	1	0,070	0,261
šroubové připojení M10, 1-pólové ovládání, připojení dole	2	400	38200-0005	1	0,070	0,261
šroubové připojení M10, 3-pólové ovládání, připojení dole	2	400	38200-0025	1	0,070	0,261
šroubové připojení M10, 1-pólové ovládání, připojení nahoře	2	400	38250-0005	1	0,070	0,261
šroubové připojení M10, 3-pólové ovládání, připojení nahoře	2	400	38250-0025	1	0,070	0,261
šroubové připojení M12, 1-pólové ovládání, připojení dole	3	630	38300-0005	1	0,072	0,317
šroubové připojení M12, 3-pólové ovládání, připojení dole	3	630	38300-0025	1	0,072	0,317
šroubové připojení M12, 1-pólové ovládání, připojení nahoře	3	630	38350-0005	1	0,072	0,317
šroubové připojení M12, 3-pólové ovládání, připojení nahoře	3	630	38350-0025	1	0,072	0,317



38550-0020

NH-pojistkové lišty, velikost 00-3, s krytem kontaktů a připojovacího prostoru

Popis	Velikost	Ampere	Obj.číslo	Bal.	Netto-TZ Ag	Netto-TZ Cu
univerzální připojení (šroub M8) 100 mm systém přípojníc	00	160	38550-0020	10	0,005	0,017
univerzální připojení (šroub M8) 185 mm systém přípojníc	00	160	38570-0020	3	0,012	0,071
V2N-praporec včetně V-svorek 35-240 sm/35-300 se	00	160	38575-0600	2	0,012	0,105
zalisovací matice M12, řada EDURO	1/2	400	38864-0020	1	0,018	0,151
V2N-praporec (bez svorek), řada EDURO	1/2	400	38865-0020	1	0,018	0,151
zalisovací matice M12, řada EDURO	3	630	38954-0140	1		
V2N-praporec (bez svorek), řada EDURO	3	630	38955-0020	1	0,039	0,263

NH-pojistkové lištové odpínače a NH-pojistkové lišty s montážním příslušenstvím jako montážní balík

NH-pojistkové lištové odpínače velikost 00

Popis	Velikost	Ampere	Obj.číslo	Bal.	Netto-TZ Ag	Netto-TZ Cu
Balík připojovacího materiálu pro NH-pojistkové lištové odpínače velikost 00IN Obsah: - 1 sada prizmatické svorky 1,5 - 95 mm ² - 3 šrouby M05 x 30 DIN 302/8,8 - 3 matice M05 DIN 127	00IN		36239-0020	1		
Balík NH-pojistkový lištový odpínač velikost 00N, 3-pólové ovládání s jednoduchým adaptérem pro 185 mm systém přípojníc Obsah: - 1 NH-pojistkový lištový odpínač velikost 00N, 3-pólové ovládání se šroubovým připojením M8 - 38500-0000 - 1 jednoduchý adaptér 100/185 - 36035-0020 - 1 vyrovnávací kryt pro vyrovnání délek nahoře a dole - 36034-0020	00	160	38500-0260	1	0,010	0,075
Balík NH-pojistkový lištový odpínač velikost 00N, 3-pólové ovládání s jednoduchým adaptérem pro 185 mm systém přípojníc Obsah: - 1 NH-pojistkový lištový odpínač velikost 00N, 3-pólové ovládání s prizmatickými svorkami 2,5-70 mm ² - 38502-0000 - 1 jednoduchý adaptér 100/185 - 36035-0020 - 1 vyrovnávací kryt pro vyrovnání délek nahoře a dole - 36034-0020	00	160	38502-0260	1	0,010	0,075
Balík NH-pojistkový lištový odpínač velikost 00IN, 3-pólové ovládání s jednoduchým adaptérem pro 185 mm systém přípojníc Obsah: - 1 NH-pojistkový lištový odpínač velikost 00IN, 3-pólové ovládání s univerzálním připojením (šroub M8) - 38544-0000 - 1 jednoduchý adaptér 100/185 - 36035-0020 - 1 vyrovnávací kryt pro vyrovnání délek nahoře a dole - 36237-0010	00	160	38544-0260	1	0,013	0,091

NH-pojistkové lištové odpínače a NH-pojistkové lišty

Montážní balík

Popis	Velikost	Ampere	Obj.číslo	Bal.	Netto-TZ Ag	Netto-TZ Cu
Balík NH-pojistková lišta velikost 00N, s jednoduchým adaptérem pro 185 mm systém přípojníc Obsah: - 1 NH-pojistková lišta velikost 00N s krytem kontaktů a přípojovacího prostoru se šroubovým připojením M8 - 38550-0000 - 1 jednoduchý adaptér 100/185 - 36035-0020	00	160	38550-0260	1	0,010	0,075
Balík NH-pojistková lišta velikost 00N, s jednoduchým adaptérem pro 185 mm systém přípojníc Obsah: - NH-pojistková lišta velikost 00N s krytem kontaktů a přípojovacího prostoru s prizmatickými svorkami - 38552-0020 - 1 jednoduchý adaptér 100/185 - 36035-0020	00	160	38552-0260	1	0,010	0,075
NH-pojistkové lištové odpínače velikost 1						
Balík NH-pojistkový lištový odpínač velikost 1, 1-pólové ovládání, řada 2000 s V2N-svorkami Obsah: - 1 NH-pojistkový lištový odpínač velikost 1, 1-pólové ovládání, řada 2000, V-praporec - 38615-0000 - 3 V2N-svorky 240 mm ² sm	1	250	38615-0610	1	0,039	0,234
Balík NH-pojistkový lištový odpínač velikost 1, 3-pólové ovládání, řada 2000 s V2N-svorkami Obsah: - NH-pojistkový lištový odpínač velikost 1, 3-pólové ovládání, řada 2000, V-praporec - 38615-0020 - 3 V2N-svorky 240 mm ² sm	1	250	38615-0990	1	0,039	0,234
NH-pojistkové lištové odpínače velikost 2						
Balík NH-pojistkový lištový odpínač velikost 2, 3-pólové ovládání, řada 2000 s V2N-svorkami Obsah: - 1 NH-pojistkový lištový odpínač velikost 2, 3-pólové ovládání, řada 2000, V-praporec - 38625-0980 - 1 sada V-svorky 2 x 50-185 sm s praporem - 36025-0050	2	400	38625-0310	1	0,039	0,234
Balík NH-pojistkový lištový odpínač velikost 2, 1-pólové ovládání, řada 2000 s V2N-svorkami Obsah: - 1 NH-pojistkový lištový odpínač velikost 2, řada 2000, 1-pólové ovládání, V-praporec - 38625-0000 - 3 V2N-svorky 240 mm ² sm	2	400	38625-0610	1	0,039	0,234
Balík NH-pojistkový lištový odpínač velikost 2, 3-pólové ovládání, řada 2000 s V2N-svorkami Obsah: - 1 NH-pojistkový lištový odpínač velikost 2, řada 2000, 3-pólové ovládání, V-praporec - 38625-0020 - 3 V2N-svorky 240 mm ² sm	2	400	38625-0990	1	0,039	0,234
Balík NH-pojistkový lištový odpínač velikost 2, 1-pólové ovládání, řada EKDEO s V2MD-svorkami Obsah: - 1 NH-pojistkový lištový odpínač velikost 2, 1-pólové ovládání, řada EKDEO, V-praporec - 38665-0000 - 3 V2MD-svorky 240 mm ² sm	2	400	38665-1180	1	0,018	0,164
Balík NH-pojistková lišta velikost 2, řada EDURO s krytem kontaktů a přípojovacího prostoru s V2MD-svorkami Obsah: - 1 NH-pojistková lišta velikost 2, řada EDURO, s krytem kontaktů a přípojovacího prostoru, V-praporec - 38865-0020 - 3 V2MD-svorky 240 mm ² sm	2	400	38865-1120	1	0,018	0,151
NH-pojistkové lištové odpínače velikost 3						
Balík NH-pojistkový lištový odpínač velikost 3, 3-pólové ovládání, řada 2000 pro paralelní ovládání Obsah: - 2 NH-pojistkové lištové odpínače velikost 3, 3-pólové ovládání, řada 2000, zalisovací matice M12 - 38634-0020 - 1 spojovací kryt na rukojetě pro paralelní ovládání 2 odpínačů - 45071-0100 - 1 přípojovací sada, 3 kabelové oka na 1 fázi - 36245-0010 - 1 kryt přípojovacího prostoru pro 2 NH-pojistkové lištové odpínače - 36106-0030	3	1250	38634-1170	1	0,039	0,548
Balík NH-pojistkový lištový odpínač velikost 3, řada 2000, 3-pólové ovládání, s V2N-svorkami Obsah: - 1 NH-pojistkový lištový odpínač velikost 3, 3-pólové ovládání, řada 2000, V-praporec - 38635-00980 - 1 sada V-svorky 2 x 50-185 sm s praporem - 36025-0050	3	630	38635-0310	1	0,039	0,264
Balík NH-pojistkový lištový odpínač velikost 3, 1-pólové ovládání, řada 2000, s V2N-svorkami Obsah: - 1 NH-pojistkový lištový odpínač velikost 3, 1-pólové ovládání, řada 2000, V-praporec - 38635-0000 - 3 V2N-svorky 240 mm ² sm	3	630	38635-0610	1	0,039	0,260
Balík NH-pojistkový lištový odpínač velikost 3, 3-pólové ovládání, řada 2000, s V2N-svorkami Obsah: - 1 NH-pojistkový lištový odpínač velikost 3, 3-pólové ovládání, řada 2000, V-praporec - 38635-0020 - 3 V2N-svorky 240 mm ² sm	3	630	38635-0990	1	0,039	0,260
NH-pojistkové lišty						
Balík NH-pojistková lišta velikost 3, s krytem kontaktů a přípojovacího prostoru, s V2MD-svorkami Obsah: - 1 NH-pojistková lišta velikost 3, V2N-praporec - 38955-0020 - 3 V2MD-svorky 240 mm ² sm/rm	3	630	38955-0500	1	0,039	0,268

Príslušenství pro NH-pojistkové lištové odpínače a NH-pojistkové lišty



31104-0100

Príslušenství pro NH-pojistkové lištové odpínače a NH-pojistkové lišty

Popis	Typ	Obj.číslo	Bal.	Netto-TZ Ag	Netto-TZ Cu
Adaptéry					
Dvojitý adaptér 100/185	00N / 00IN	36035-0010	1		
Jednoduchý adaptér 100/185	00N	36035-0020	1		0,089
Jednoduchý adaptér pro rozteč přípojnic 60 mm	00N	36039-0010	1		0,015
Dvojitý adaptér 185/185	00/185	36105-0010	1	0,002	0,080
Dvojitý adaptér pro rozteč přípojnic 185 mm s boční ochranou	00N / 00IN	36105-0020	1		0,080
Dvojitý adaptér pro 185 mm systém přípojnic	00IN	36235-0010	1		0,080
Jednoduchý adaptér 100/185 SB	00IN	36035-0050	1		
Připojovací materiál					
V2N-svorky 35 - 240 mm ² sm / 35 - 300 mm ² se (1 sada = 3 kusy)	00 - 1 - 2 - 3	36148-0010	1		
Připojovací sada pro 2 x M8	00/185	36226-0010	1	0,002	0,008
MP-připojovací praporec	00N 00/185	36125-0010	1		
Přítlačné svorky (1 sada = 3 kusy) pro kabel 1,5 - 25 mm ² nebo plochý vodič < 16 x 10 mm	00IN	36238-0010	1		
Prizmatické svorky (1 sada = 3 kusy) pro kabel 1,5 - 95 mm ²	00IN	36239-0010	1		
Přítlačné svorky 1,5 - 25 mm ² (1 sada = 3 kusy)	00/185	83495-0100	1		
Prizmatické svorky 2,5 - 70 mm ² (1 sada = 3 kusy)	00/185	83496-0100	1		
V-svorky 35 - 70 sm	00/185	85246-0100	1		
Přídavné kryty připojovacího prostoru					
Kryt připojovacího prostoru	00N - 00/185	31104-0100	1		
Montážní materiál					
Kontaktní háky pro přímou montáž bez vrtání (1 sada = 3 kusy)	00N / 00IN	36036-0010	1		
Montážní háky (1 sada = 2 kusy)	00 1-2-3	36048-0010	1		
Kontaktní háky (1 sada = 3 kusy) pro montáž bez vrtání	00IN	36240-0010	1		
Kryty					
Ochrana proti dotyku/držák informačního štítku	00N	31122-0100	1		
Držák popisného štítku pro montáž zaklapnutím na těleso odpínače vel.00	00IN	31568-0100	1		
Kryty kontaktů (1 sada = 3 páry)		36034-0010	1		
Vyrovňovací kryt (1 sada = 2 kusy) pro vyrovnání délek při montáži NH-pojistkových odpínačů vel. 00 vedle vel. 1-3	00N	36034-0020	1		
Kryt volného pole 100 mm šířky	1-2-3 R2000, NTSL	36102-0020	1		
Kryt volného pole 50/185 pro dvojitý adaptér	00N , 00IN, 00/185	36119-0010	1		
Kryt volného pole 50/100 pro dvojitý adaptér	00N / 00IN	36119-0020	1		
Kryt pro NH-pojistkové lišty 00/185	00/185	36130-0010	1		
Bočný kryt	00IN	36236-0010	1		
Vyrovňovací kryt (1 sada = 2 kusy) pro vyrovnání délek při montáži NH-pojistkových odpínačů vel. 00 vedle vel. 1-3	00IN	36237-0010	1		
Krycí rám pro 00N/100	00N	40464-0100	1		
Bočný kryt 00N	00N	40465-0100	1		
Jiné příslušenství					
Blokování okénka	00IN	31559-0100	1		
Popisný štítek 45 x 17 mm	1-2-3 R2000	36040-0010	1		
Popisný štítek pro montáž zaklapnutím na držák nebo kryt připojovacího prostoru	00IN	36233-0010	1		
Popisný štítek k montáži šrouby na vyrovňovací kryt	00IN	36234-0010	1		
Mikrospínač pro indikaci stavu sepnutí	00IN	36252-0010	1		
Elektronická kontrola stavu pojistek	00IN/00N	36716-0010	1		
Mikrospínač pro indikaci stavu sepnutí	00/185	85138-0100	1		
Spojovací kryt k současnému ovládní 2 přístrojů	00N	31187-0100	1		

Příslušenství pro NH-pojistkové lištové odpínače a NH-pojistkové lišty

Příslušenství pro NH-pojistkové lištové odpínače a NH-pojistkové lišty

Popis	Typ	Obj.číslo	Bal.	Netto-TZ Ag	Netto-TZ Cu
Připojovací materiál					
Izolační krytka V2N	1-2-3 R2000, NTSL	31516-0100	1		
Izolační krytka V2 MD		31607-0100	1		
PEN-připojení s praporcem 2 x 50-185 mm ² sm		36025-0050	1		
V-svorka 35-185 mm ² sm, 70 - 240 mm ² se		36025-0060	1		
Svírací svorka M12 pro 50 - 150 mm ² se (1 sada = 3 kusy)	1-2-3 R2000, NTSL	36063-0010	1		
PEN-připojení s praporcem, V2N-svorka 35 - 240 mm ² sm/ 35 - 300 mm ² se		36138-0010	1	0,002	0,008
V2MD-svorky 25-300 mm ²	1-2-3	36298-0010	1		
V2N-svorky 35-240 sm / 35-300 se	00 - 1 - 2 - 3	36148-0010	1		
Připojovací sada pro lištu-dvojče	1-2-3 R2000	36245-0010	1		0,290
Přídavné kryty připojovacího prostoru					
Kryt připojovacího prostoru pro V-svorky	1-2-3 R2000, NTSL	31319-0100	1		
Kryt připojovacího prostoru 140 mm	1-2-3 R2000, NTS	31319-0200	1		
Kryt připojovacího prostoru pro NH-lišty	1-2	31605-0100	1		
Kryt připojovacího prostoru pro lištu-dvojče	1-2-3 R2000	36106-0030	1		
Prodloužení krytu připojovacího prostoru pro řadu EKDEO	EKDEO	31946-0100	1		
Montážní materiál					
Montážní háky (1 sada = 2 kusy)	00 1-2-3	36048-0010	1		
Kontaktní háky pro EDURO (1 sada = 3 kusy)	EDURO	36931-0010	1		
Kontaktní háky pro přímou montáž bez vrtání (1 sada = 3 kusy)	EKDEO	36932-0010	1		
Kryty					
Distanční svorník pro vyrovnání výšek (1 sada = 3 kusy)	1-2-3 R2000	36110-0010	1		
Kryt pro NH-pojistkové lišty EDURO	EDURO	36322-0010	1		
Kryt volného pole 100 mm šířky	1-2-3 R2000, NTSL	36102-0020	1		
Boční kryt	1-2-3 R2000, NTSL	36104-0010	1		
Jiné příslušenství					
Mikrospínač pro indikaci stavu sepnutí	1-2-3 R2000	36107-0010	1		
Popisný štítek 70 x 45 mm	1-2-3 R2000	36133-0010	1		
Mikrospínač pro indikaci stavu sepnutí	00IN	36252-0010	1		
Držák popisného štítku	EDURO	36301-0010	1		
Spojovací kryt k současnému ovládní 2 přístrojů/fází		45071-0100	1		

NH-pojistkové lištové odpínače
a NH-pojistkové lišty

Technické údaje

Technické údaje pro NH-pojistkové lištové odpínače podle VDE 0660 / 107 - IEC/EN 60 947-3

Vhodné pro NH-pojistkové vložky podle VDE 0636 T2 1)	Velikost	00	1	2	3	3 1000A 3)	4a
Jmenovitý provozní proud I_e	A	160	250	400	630	1000	1250/ 1600 2)
Jmenovitý konvenční tepelný proud I_{th}	A	160	250	400	630	1000	1250/ 1600 2)
Jmenovité provozní napětí U_e	V	690	690	690	690	690	690
Jmenovité izolační napětí U_i	V	800	800	800	800	800	800
Jmenovité impulzní napětí	kV	8	8	8	8	8	8
Podmíněný jmenovitý zkratový proud (při ochraně NH-pojistkami) u velikostí 1-3	kA	50	50	50	50	-	50
Kategorie použití IEC 60 947-3 Řada 2000 100 kA	$U_e = 400V$ $U_e = 690V$ $U_e = 440V$	AC-22B AC-21B DC-21B	AC-22B AC-21B 4)	AC-22B AC-21B 4)	AC-22B AC-21B 4)	AC-20B AC-20B DC-20B	AC-22B AC-21B DC-21B
Mechanická životnost	cykly	1600	1600	1000	1000	1000	600
Připustná teplota okolí			-25 až +55° C				
Stupeň ochrany DIN/EN 60 529/VDE 0470 T1	-	IP 2 x					

Upozornění: 1) Při použití gR-pojistkových vložek (VDE 0636/40) v našich přístrojích žádejte informace.

2) 1600 A možné při použití NH-pojistek do 140 W.

3) Lišta s pevně zabudovanou zkratovou propojkou (na poptávku).

4) DC-hodnoty na poptávku

Utahovací momenty pro připojení a upevnění na přípojnice

Velikost	00	1	2	3	4a
Typ připojení vodičů	Utahovací momenty Nm				
Univerzální připojení (šroubové připojení)	14	32	32	32	M12=32/M16=56
Přítlačné svorky se šrouby	4	-	-	-	-
Prizmatické svorky se šrouby	4	-	-	-	-
V2N	-	30	30	30	-
V2MD	-	25	25	25	-
Montáž na přípojnice háky	-	6	20	20	-

Řada 2000
NH-pojistkové lištové odpínače velikost 00/100

3-pólové ovládání jsou s konstrukční šířkou jen 50 mm kompaktní a ideálně kombinovatelné se 100 mm širokými NH-pojistkovými lištovými odpínači velikosti 1-3.

Světlá montážní hloubka od vrchní hrany přípojnice je menší než 190 mm (norma rozváděcích skříní). Jsou plně izolované a v každé spínací poloze bezpečné proti dotyku podle BGV A3. Na základě dvojitého oddělení na fázi (6 deionizačních komor) se dosáhne vysokého spínacího výkonu. Připojení nahoře nebo dole je volitelné při montáži.

Pomocí rozsáhlého příslušenství jsou NH-pojistkové lištové odpínače mnohostranně použitelné. Tak je např. možná montáž na přípojnice s 60 mm, 100 mm nebo 185 mm roztečí přípojnic.

NH-pojistkové lištové odpínače, velikost 00: 125/160 A, 3-pólové ovládání, pro 100 mm rozteč přípojnic

Popis/připojení	Velikost	Ampere I _n	Obj.číslo	Označení	Bal.	Hmotnost v kg
šroubové připojení M8	00N	160 ¹⁾	38500-0000	NH-La-Lei 00N G4	2	1,19
přítlačné svorky pro 1,5-50 mm ²	00N	125 ²⁾	38501-0000	NH-La-Lei 00N U3	2	1,17
prizmatické svorky pro 2,5-70 mm ²	00N	160 ³⁾	38502-0000	NH-La-Lei 00N U4	2	1,21

Další provedení na poptávku.

- 1) Kabelové oko 50 n (125 A). Plochý vodič šířky 20 mm (160 A).
- 2) Průřez vodiče 1,5–25 mm²
- 3) Průřez vodiče 2,5–70 mm²



šroubové připojení
38500-0000



přítlačná svorka
38501-0000



prizmatická svorka
38502-0000

Příslušenství pro NH-pojistkové lištové odpínače, velikost 00: 125/160 A, 3-pólové ovládání, pro 100 mm rozteč přípojnic

Popis	Velikost	Obj.číslo	Označení	Bal.	Hmotnost v kg
Ochrana proti dotyku/držák informačního štítku	00N	31122-0100	INFOTRÄGER NH-LA-LEI 00N	1	0,01
Kontaktní háky (pro přímou montáž bez vrtání) (1 sada = 3 kusy)	00N, 00/185	36036-0010	1 SATZ KONTAKTHAKEN	1	0,08
Krycí rám pro 00N/100	00N	40464-0100	BLENDRAHMEN GR.00N/100	1	0,10
Bočný kryt 00N	00N	40465-0100	BLENDSTREIFEN GR.00N	1	0,10
Vyrovňovací kryt (1 sada = 2 kusy) pro vyrovnání délek při montáži vel. 00 vedle NH-pojistkových odpínačů vel. 1-3	00N	36034-0020	1 SATZ AUSGLEICHSBLENDE	1	0,06
Popisný štítek (šroubovatelný) 45 x 17 mm	00-3	36040-0010	BEZEICHNUNGSSCHILD SCHRAUBBAR	1	0,01
MP-připojovací praporec	00N 00/185	36125-0010	MP-DOPPELANSCHLUSSSCHIENE	1	0,10
Kryt volného pole 50/100 pro dvojitý adaptér	00N	36119-0020	LEERFELDABDECKUNG 50/100	1	0,10
Spojovací kryt k současnému ovládání 2 přístrojů/fází	00N	31187-0100	VERBINDUNGSBLEND LA-LEI 00N	1	0,05

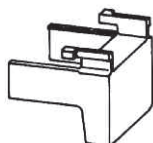
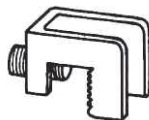
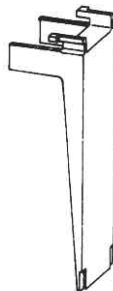
 držák informačního štítku
31122-0100

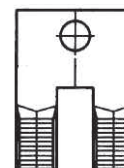
 kontaktní háky
(pro přímou montáž bez vrtání)
36036-0010

 vyrovnávací kryt
36034-0020

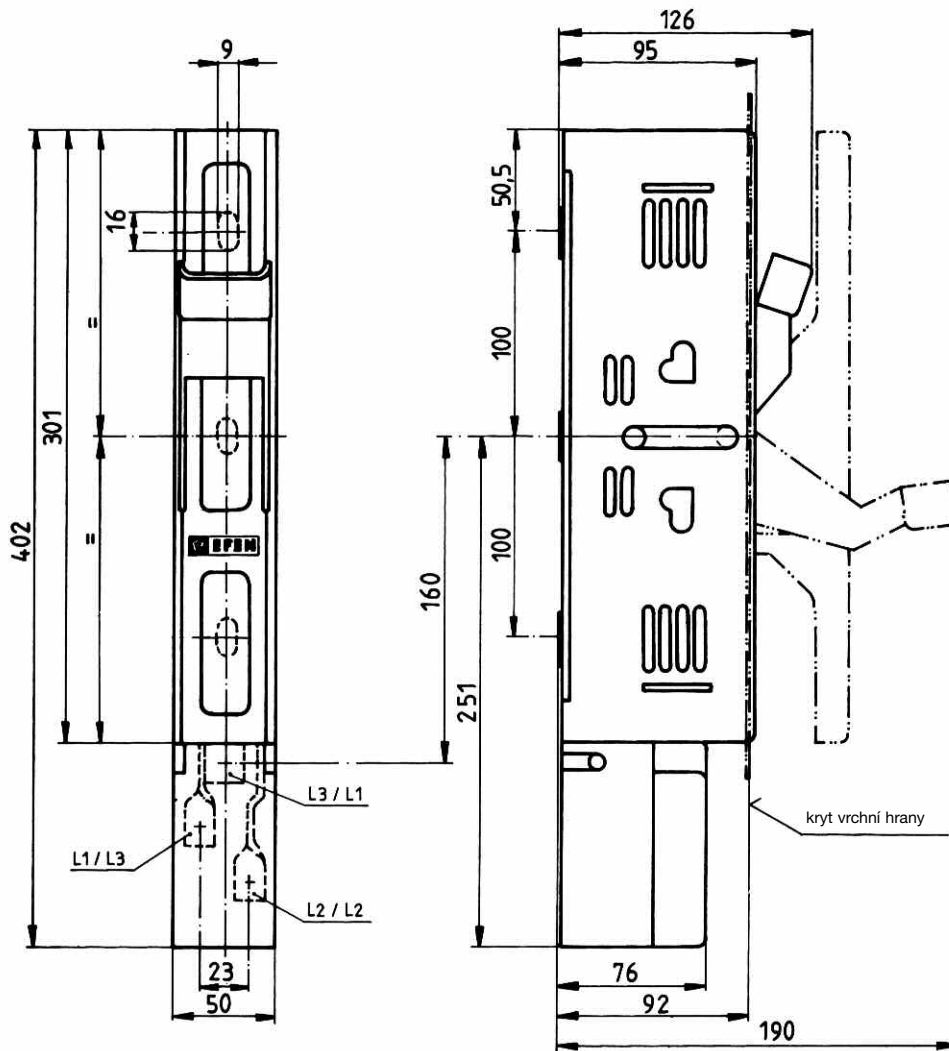
 popisný štítek
(šroubovatelný)
36040-0010

 MP-připojovací praporec
36125-0010

NH-pojistkový lištový odpínač, velikost 00/100: 125/160 A



NSL/NL

NH-pojistkové lištové odpínače, velikost 00IN, 3-pólové ovládání

Popis	Velikost	Ampere I_n	Obj.číslo	Označení	Bal.	Hmotnost v kg
univerzální připojení (šroub M8), připojení háky na 60 mm systém přípojnic, vývod nahore	00	160	38534-5000	NH-LA-LEI 00IN 3P O 60 U5	2	1,265
univerzální připojení (šroub M8), připojení háky na 60 mm systém přípojnic, vývod dole	00	160	38534-1000	NH-LA-LEI 00IN 3P U 60 U5	2	1,27
univerzální připojení (šroub M8), připojení šrouby na 100 mm systém přípojnic, vývod nahore/dole volitelný	00	160	38544-0000	NH-LA-LEI 00IN 3P U5	2	1,155

Velikost 00, Obj.číslo: 38544-0000

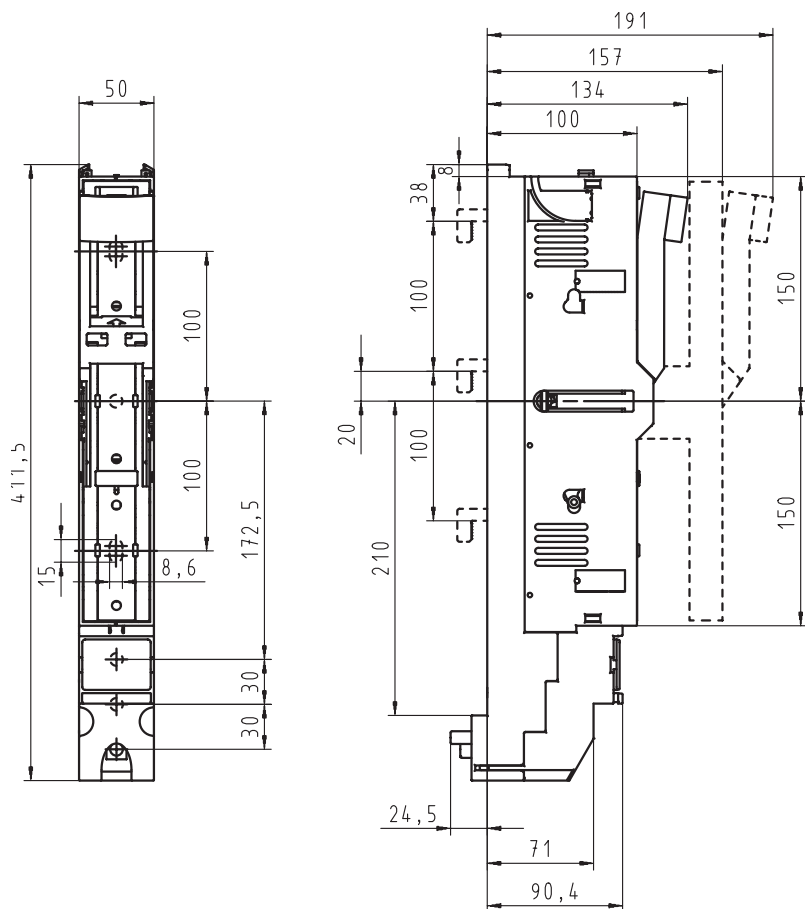

Velikost 00, Obj.číslo: 38534-1000

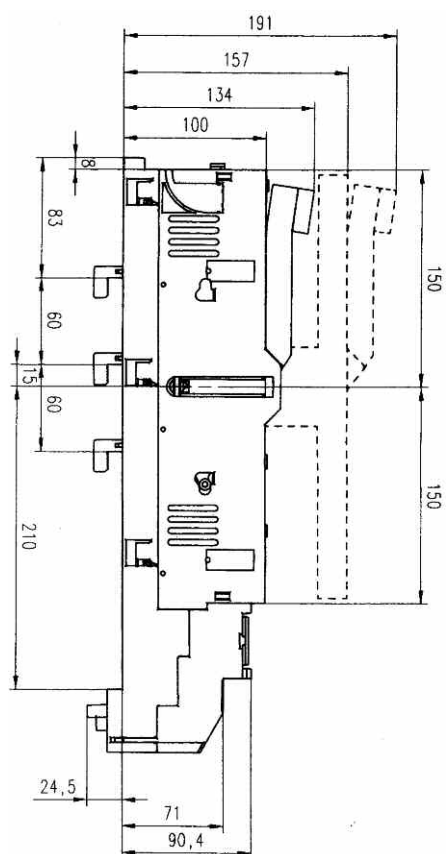

NH-pojistkové lištové odpínače velikost 00/185, 1-pólové ovládání jsou s konstrukční šířkou 50 mm ideálně kombinovatelné se 100 mm širokými NH-pojistkovými lištovými odpínači velikosti 1-3. Splňují jak v sepnutém tak i rozepnutém stavu podmínky ochrany proti dotyku podle BGV A3. Možností každou fázi samostatně vyp-

nout a zvláště velkoryse dimenzovaným připojovacím prostorem, jsou určeny především pro použití v rozváděcích skříních nebo nízkonapěťových rozváděcích energetických rozvodových sítích.

NH-pojistkové lištové odpínače, velikost 00: 160 A, 1-pólové ovládání, pro 185 mm rozteč přípojnic

Popis	Velikost	Ampere I _n	Obj.číslo	Označení	Bal.	Hmotnost v kg
univerzální připojení (šroub M8)	00/185	160	38520-0000	NH-La-Lei 00/185 1P U5	2	2,22
V2N-připojení včetně V-svorek 35-240 sm/35-300 se	00/185	160	38525-0600	NH-La-Lei 00/185 1P VK V2N	2	2,79

Připojení



univerzální připojení
(šroub M8)
38520.0000



V2N-připojení
38525.0600

Příslušenství pro NH-pojistkové lištové odpínače, velikost 00: 160 A, 1-pólové ovládání, pro 185 mm rozteč přípojnic

Popis	Velikost	Obj.číslo	Označení	Bal.	Hmotnost v kg
Ochrana proti dotyku/držák informačního štítku	00	31122-0100	INFOTRÄGER NH-LA-LEI 00N	1	0,01
Kontaktní háky (pro přímou montáž bez vrtání) (1 sada = 3 kusy)	00N, 00/185	36036-0010	1 SATZ KONTAKTHAKEN	1	0,08
Popisný štítek (šroubovatelný) 45 x 17 mm	00-3	36040-0010	BEZEICHNUNGSSCHILD SCHRAUBBAR	1	0,01
Montážní háky (1 sada = 2 kusy)		36048-0010	MONTAGEHAKEN 1 SATZ		
Přítlačné svorky 1,5-25 mm ² (1 sada = 3 kusy)	00/185	83495-0100	DRUCKSTÜCKE GR.00/185 1 SATZ	1	0,10
Prizmatické svorky 2,5 - 70 mm ² (1 sada = 3 kusy)	00/185	83496-0100	KONTAKTPRISMEN GR.00/185 1 SATZ	1	0,10
Mikrospínač	00/185	85138-0100	MIKROSCHALTER TYP 1	1	0,00
MP-připojovací praporec	00N 00/185	36125-0010	MP-DOPPELANSCHLUSSSCHIENE	1	0,10
V-svorky 35 - 70 sm	00/185	85246-0100	KLEMME 35-70 SM	1	0,04
Připojovací sada pro 2 x M8	00/185	36226-0010	T-STÜCK 00/185	1	0,25
Kryt volného pole 50/185 pro dvojitý adaptér	00/185	36119-0010	LEERFELDABDECKUNG 50/185	1	0,10
Spojovací kryt k současnému ovládání 2 přístrojů/fází	00N	31187-0100	VERBINDUNGSBLEND LA-LEI 00N	1	0,05

držák informačního štítku
31122-0100

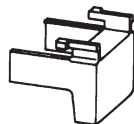

kontaktní háky
36036-0010

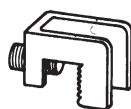

popisný štítek
36040-0010

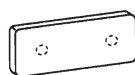

držák informačního štítku
36246-0010

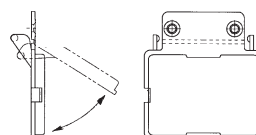

montážní háky
36048-0010



přítlačné svorky
1,5 - 25 mm²
83495-0100



prizmatické svorky
2,5 - 70 mm²
re/rm/se/sm
83496-0100



MP-připojovací praporec
36125-0010



V-svorky 35 - 70 mm² sm
pro připojení na MP-praporec
36125-0010

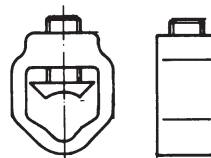

NH-pojistkový lištový odpínač, velikost 00/185: 160 A

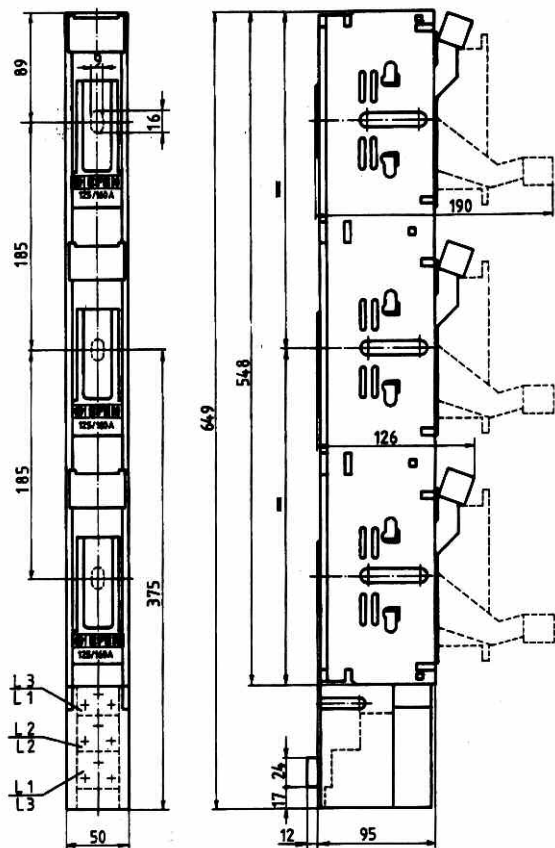

NSL/NL

Přípojnicový adaptér
pro NH-pojistkové lišty/NH-pojistkové lištové odpínače

NH-pojistkové lišty vel. 00/100 a NH-pojistkové lištové odpínače vel. 00/100 jsou v základním provedení koncipované pro přípojnice s roztečí přípojnic 100 mm. Připevnění může být prostřednictvím šroubů nebo bez vrtání pomocí sady kontaktních háků. Použitím speciálních adaptérů jsou tyto přístroje vhodné i pro přípojnice s roztečí 60 mm nebo 185 mm.

Tím mohou být použité přístroje konstrukční řady 00/100 na všech běžných přípojnicích. Adaptér pro 185 mm rozteč přípojnic vyrovnává výškový rozdíl k NH-pojistkovým lištovým odpínačům vel. 1-2-3; dodatečně objednané vyrovnávací kryty vyrovnávají délkový rozdíl.

Přípojnicový adaptér vel. 00/100 a 00/185

Popis	Velikost	Obj.číslo	Označení	Bal.	Hmotnost v kg
Jednoduchý adaptér ze 100 mm na 60 mm rozteč přípojnic	00N	36039-0010	EINFACHADAPTER 100/60	1	0,28
Dvojitý adaptér ze 100 mm na 185 mm rozteč přípojnic s boční ochranou proti dotyku	00N	36105-0020	DOPPELADAPTER 100/185 BG	1	1,00
Jednoduchý adaptér ze 100 mm na 185 mm rozteč přípojnic	00N, 00IN	36035-0020	EINFACHADAPTER 100/185	1	0,47
Dvojitý adaptér k vyrovnání montážní hloubky u rozteče přípojnic 185 mm	00 / 185	36105-0010	DOPPELADAPTER 185/185	1	0,10
Dvojitý adaptér ze 100 mm na 185 mm rozteč přípojnic	00N / 00IN	36035-0010	DOPPELADAPTER 100/185	1	0,29
Dvojitý adaptér ze 100 mm na 185 mm rozteč přípojnic	00N / 00IN	36235-0010	DOPPELADAPTER LA-LEI 00IN 100/185	1	1,00

Přípojnicový adaptér 100/60 mm

Jednoduchý adaptér pro 60 mm systém přípojníc
Obj.číslo 36039-0010

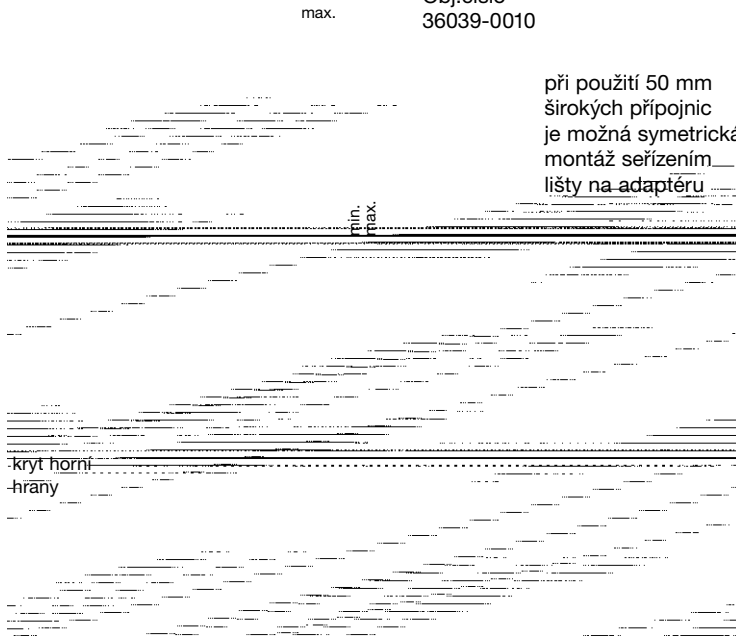

Přípojnicový adaptér 185/185 mm

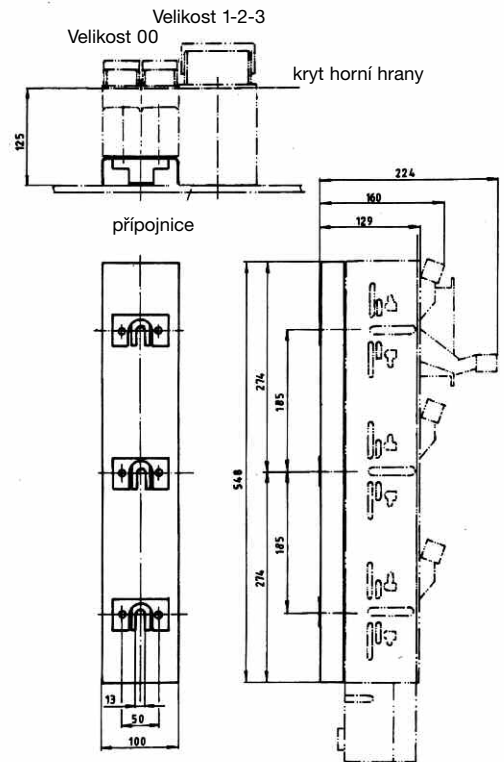

Přípojnicový adaptér 100/185 mm

Velikost 1-2-3

Velikost 00

kryt horní hrany

přípojnice



NSL/NL

NH-pojistkové lištové odpínače vel. 1-3 řada 2000

jsou vhodné pro systémy přípojníc 185 mm a mají při všech konstrukčních velikostech stejnou konstrukční šířku 100 mm. To zjednodušuje konstrukci rozvaděče. Paralelním vedením NH-pojistkových vložek (dva dílčí oblouky) se prakticky zdvojuje rychlost pohybu a dosáhne se vysoké spínací schopnosti. Po stlačení multifunkčního tlačítka ve vypnuté poloze, se dá přístroj uvést do bezpečné rozpojené polohy, která je extrémně prostorově úsporná na základě nového volnoběžného mechanismu spínací páky. Jak v sepnuté tak i v rozepnuté poloze může být zajištěna spínací páka visacím zámkem proti nedovolenému opětovnému sepnutí.

NH-pojistkové lištové odpínače řady 2000 mohou být použity s vývodem kabelů volitelně nahoře nebo dole. Ochrana proti dotyku podle BGV A3 je zabezpečena ve všech spínacích polohách. Použitím montážních háků (příslušenství), které umožňují zavěšení lištového odpínače na vrchní přípojnicí, se podstatně usnadní a bezpečněji provede montáž pod napětím. Všechny použité izolační materiály jsou samozhášivé jako i bezhalogenové a vyznačují se vysokou tepelnou odolností, která je i v oblasti přetížení NH-pojistkových vložek.

NH-pojistkové lištové odpínače velikost 1N: 250 A

Popis/připojení	Velikost	Ampere I _n	Typ	Obj.číslo	Označení	Bal.	Hmotnost v kg
zalisovací matice M12	1	250	1-pólové ovládání	38614-0000	NH-La-Lei 1N 1P S6	1	5,92
zalisovací matice M12	1	250	3-pólové ovládání	38614-0020	NH-La-Lei 1N 3P S6	1	5,76
svorník M12 x 30	1	250	1-pólové ovládání	38612-0000	NH-La-Lei 1N 1P B6	1	4,50
svorník M12 x 30	1	250	3-pólové ovládání	38612-0020	NH-La-Lei 1N 3P B6	1	5,81
V-praporec ¹⁾	1	250	1-pólové ovládání	38615-0000	NH-La-Lei 1N 1P V2	1	5,75
V-praporec ¹⁾	1	250	3-pólové ovládání	38615-0020	NH-La-Lei 1N 3P V2	1	5,58

NH-pojistkové lištové odpínače velikost 2N: 400 A

Popis/připojení	Velikost	Ampere I _n	Typ	Obj.číslo	Označení	Bal.	Hmotnost v kg
zalisovací matice M12	2	400	1-pólové ovládání	38624-0000	NH-La-Lei 2N 1P S6	1	5,89
zalisovací matice M12	2	400	3-pólové ovládání	38624-0020	NH-La-Lei 2N 3P S6	1	5,75
svorník M12 x 30	2	400	1-pólové ovládání	38622-0000	NH-La-Lei 2N 1P B6	1	5,92
svorník M12 x 30	2	400	3-pólové ovládání	38622-0020	NH-La-Lei 2N 3P B6	1	5,83
V-praporec ¹⁾	2	400	1-pólové ovládání	38625-0000	NH-La-Lei 2N 1P V2	1	5,68
V-praporec ¹⁾	2	400	3-pólové ovládání	38625-0020	NH-La-Lei 2N 3P V2	1	5,54

NH-pojistkové lištové odpínače velikost 3N: 630 A

Popis/připojení	Velikost	Ampere I _n	Typ	Obj.číslo	Označení	Bal.	Hmotnost v kg
zalisovací matice M12	3	630	1-pólové ovládání	38634-0000	NH-La-Lei 3N 1P S6	1	6,14
zalisovací matice M12	3	630	3-pólové ovládání	38634-0020	NH-La-Lei 3N 3P S6	1	5,97
svorník M12 x 30	3	630	1-pólové ovládání	38632-0000	NH-La-Lei 3N 1P B6	1	6,18
svorník M12 x 30	3	630	3-pólové ovládání	38632-0020	NH-La-Lei 3N 3P B6	1	5,99
V-praporec ¹⁾	3	630	1-pólové ovládání	38635-0000	NH-La-Lei 3N 1P V2	1	5,91
V-praporec ¹⁾	3	630	3-pólové ovládání	38635-0020	NH-La-Lei 3N 3P V2	1	5,78

1) Připojovací svorky doobjednat. Viz příslušenství od strany 186.

zalisovací matice M12



svorník M12



V-praporec



1-pólové ovládání

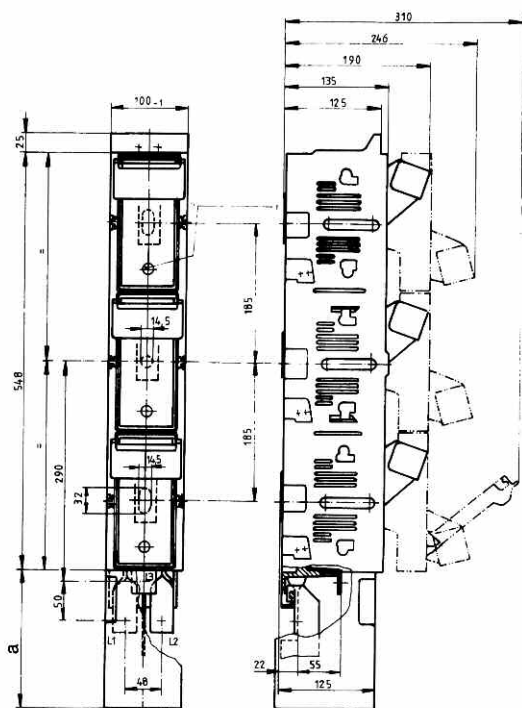

Připojení	rozměr a
zalisovací matice M12	180
V-praporec ¹⁾	140

3-pólové ovládání

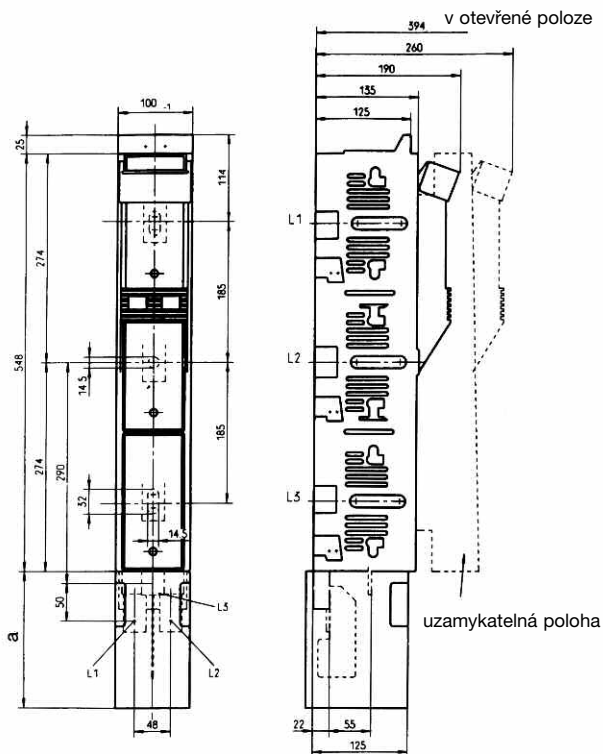

Připojení	rozměr a
zalisovací matice M12	180
V-praporec ¹⁾	140

NH-pojistkové lištové odpínače velikost 3, 1-pólové nebo 3-pólové ovládání, řada 2000 s pevně zabudovanou 1000 A zkratovou propojkou jako napájecí lišta

NH-napájecí lišta 1000 A se používá k napájení přípojnic, když není za potřeby ochrana NH-pojistkovou vložkou jen rozpojovací místo.

Přístroje jsou opatřeny pevně zabudovanou 1000 A zkratovou propojkou s nízkými ztrátami. Po stlačení multifunkčního tlačítka ve vypnuté poloze, se dá přístroj uvést do bezpečné rozpojené polohy, která je extrémně prostorově úsporná. Jak v sepnuté tak i v rozepnuté poloze může být zajištěna spínací páka proti nedovolenému sepnutí.

NH-napájecí lišta 1000 A

Popis/připojení	Velikost	Ampere I_n	Typ	Obj.číslo	Označení	Bal.	Hmotnost v kg
zalisovací matice M12, nahoře/dole	3	1000	1-pólové ovládání	38634-0260	NH-Tr-Lei 3N 1P 1000A S6	1	7,00
zalisovací matice M12, nahoře/dole	3	1000	3-pólové ovládání	38634-0250	NH-Tr-Lei 3N 3P 1000A S6	1	7,25
šroubové připojení M12, vzadu	3	1000	1-pólové ovládání	38630-0530	NH-Tr-Lei 3N 1PH 1000A L6	1	5,97
šroubové připojení M12, vzadu	3	1000	3-pólové ovládání	38630-0540	NH-Tr-Lei 3N 3PH 1000A L6	1	7,00
šroubové připojení M12, boční	3	1000	1-pólové ovládání	38630-0140	NH-Tr-Lei 3N 1PL/R 1000A L6	1	5,99
šroubové připojení M12, boční	3	1000	3-pólové ovládání	38630-0150	NH-Tr-Lei 3N 3PL/R 1000A L6	1	5,84

připojení nahoře/dole

okénko: signální barva červená

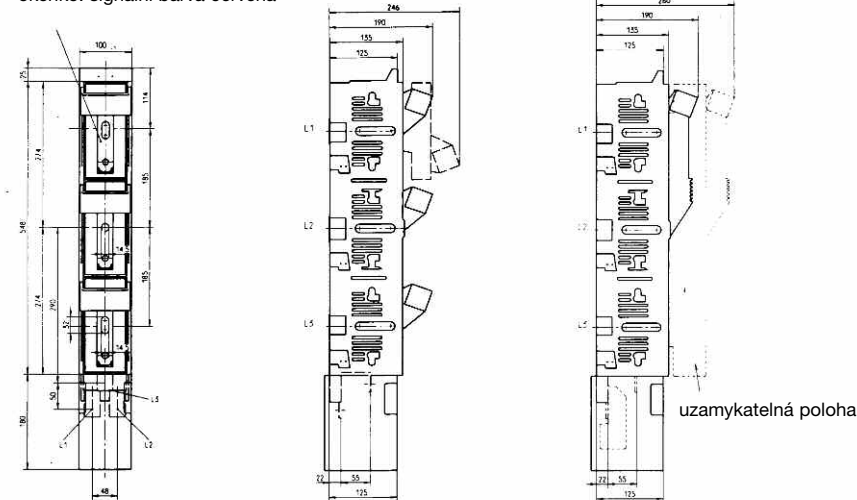

připojení vzadu

okénko: signální barva červená

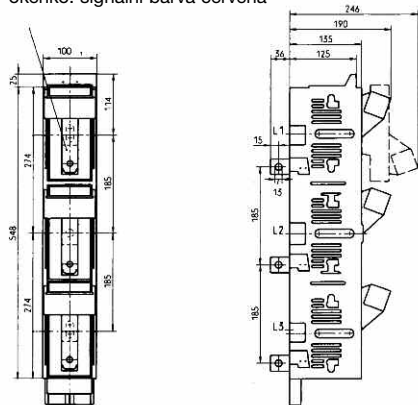

připojení boční

okénko: signální barva červená

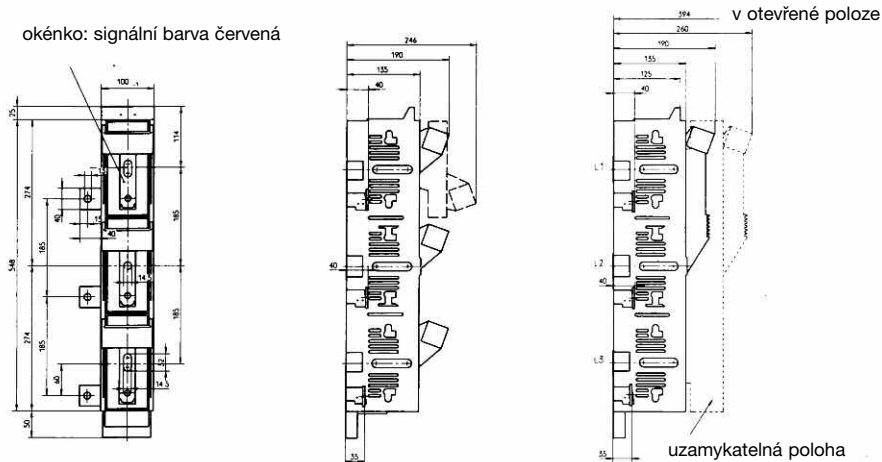

NH-pojistkové odpínače řada 2000 pro vodorovnou montáž

NH-pojistkové lištové odpínače vel.00 jsou použitelné bez omezení i pro vodorovnou montáž. Ve zvláštním provedení se hodí pro vodorovnou montáž také NH-pojistkové lištové odpínače řady 2000 velikosti 1-2-3.

NH-pojistkové lištové odpínače řada 2000 pro vodorovnou montáž

Popis/připojení	Velikost	Ampere I _n	Typ	Obj.číslo	Označení	Bal.	Hmotnost v kg
zalisovací matice M12	1	250	1-pólové ovládání	38614-0180	NH-La-Lei 1N 1P WA S6	1	4,50
zalisovací matice M12	1	250	3-pólové ovládání	38614-0170	NH-La-Lei 1N 3P WA S6	1	5,77
zalisovací matice M12	2	400	1-pólové ovládání	38624-0180	NH-La-Lei 2N 1P WA S6	1	4,50
zalisovací matice M12	2	400	3-pólové ovládání	38624-0170	NH-La-Lei 2N 3P WA S6	1	5,74
zalisovací matice M12	3	630	1-pólové ovládání	38634-0180	NH-La-Lei 3N 1P WA S6	1	7,00
zalisovací matice M12	3	630	3-pólové ovládání	38634-0170	NH-La-Lei 3N 3P WA S6	1	5,95

NH-pojistkové lištové odpínače řada 2000 s bočním připojením
NH-pojistkové lištové odpínače s bočním připojením pravo/vlevo volitelné

Popis/připojení	Velikost	Ampere I _n	Typ	Obj.číslo	Označení	Bal.	Hmotnost v kg
šroubové připojení M12, vpravo/vlevo	2	400	1-pólové ovládání	38620-0120	NH-La-Lei 2N 1PL/R L6	1	4,50
šroubové připojení M12, vpravo/vlevo	3	630	1-pólové ovládání	38630-0120	NH-La-Lei 3N 1PL/R L6	1	5,09
šroubové připojení M12, vpravo/vlevo	2	400	3-pólové ovládání	38620-0130	NH-La-Lei 2N 3PL/R L6	1	4,50
šroubové připojení M12, vpravo/vlevo	3	630	3-pólové ovládání	38630-0130	NH-La-Lei 3N 3PL/R L6	1	4,49

NH-pojistkové lištové odpínače řada 2000 s bočním připojením, velikost 2 - 3: 400 A - 630 A

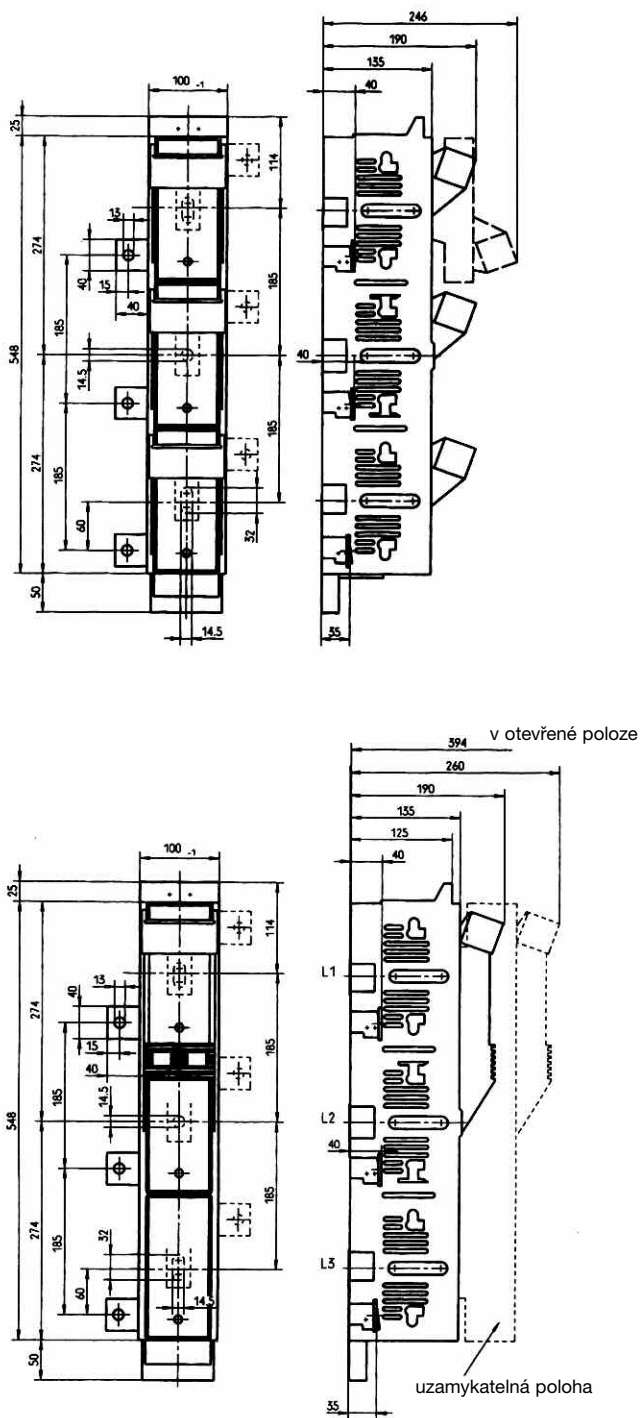

NH-pojistkové lištové odpínače velikost 1 - 2 - 3 řady NTSL

jsou zkonstruované z jednotného základního prvku a odlišují se jen proudem, resp. rozměry, které závisí od NH-pojistkových vložek. Jsou volitelně 1-pólově nebo 3-pólově ovládány a jsou k dodání s připojením nahoře nebo dole.

Paralelním rozpojením NH-pojistkové vložky z pružin kontaktů (2 deionizační komory na 1 fázi) se dosáhne vysokého spínacího výkonu. Náhodný dotyk vodivých částí není možný ani při otevřené spínací poloze. Množství variant jako i praktické příslušenství umožňují uživateli jeho specifické řešení.

NH-pojistkové lištové odpínače, velikost 1: 125 A

Popis/připojení	Velikost	Ampere I _n	Typ	Obj.číslo	Označení	Bal.	Hmotnost v kg
šroubové připojení M10, dole	1	250	1-pólové ovládání	38100-0005	NH-La-Lei 1 1PU GGL5	1	4,50
šroubové připojení M10, nahoře	1	250	1-pólové ovládání	38150-0005	NH-La-Lei 1 1PO GGL5	1	4,50
šroubové připojení M10, dole	1	250	3-pólové ovládání	38100-0025	NH-La-Lei 1 3PU GGL5	1	6,76
šroubové připojení M10, nahoře	1	250	3-pólové ovládání	38150-0025	NH-La-Lei 1 3PO GGL5	1	6,66

NH-pojistkové lištové odpínače, velikost 2: 400 A

Popis/připojení	Velikost	Ampere I _n	Typ	Obj.číslo	Označení	Bal.	Hmotnost v kg
šroubové připojení M10, dole	2	400	1-pólové ovládání	38200-0005	NH-La-Lei 2 1PU GGL5	1	4,50
šroubové připojení M10, nahoře	2	400	1-pólové ovládání	38250-0005	NH-La-Lei 2 1PO GGL5	1	4,50
šroubové připojení M10, dole	2	400	3-pólové ovládání	38200-0025	NH-La-Lei 2 3PU GGL5	1	6,76
šroubové připojení M10, nahoře	2	400	3-pólové ovládání	38250-0025	NH-La-Lei 2 3PO GGL5	1	6,76

Připojení	rozměr a
zalisovací matice M12	180
svorník M12	180
šroubové připojení M10	180
V-praporec ¹⁾	140

¹⁾ Jiná provedení na poptávku.

NH-pojistkové lištové odpínače, velikost 1: 250 A

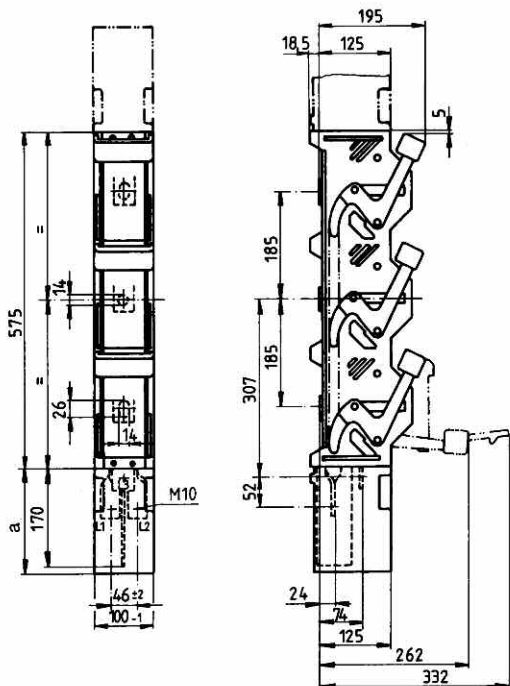

NH-pojistkové lištové odpínače, velikost 2: 400 A

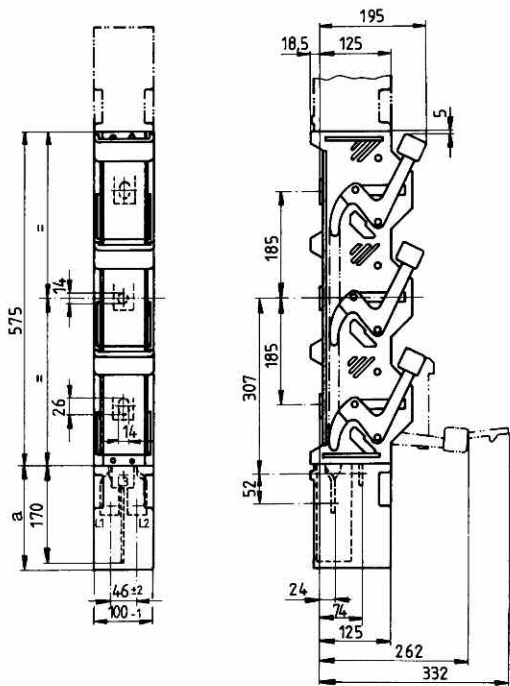

NH-pojistkové lištové odpínače, velikost 3: 630 A

Popis/připojení	Velikost	Ampere I _n	Typ	Obj.číslo	Označení	Bal.	Hmotnost v kg
šroubové připojení M12, dole	3	630	1-pólové ovládání	38300-0005	NH-La-Lei 3 1PU GGL6	1	7,00
šroubové připojení M12, nahoře	3	630	1-pólové ovládání	38350-0005	NH-La-Lei 3 1PO GGL6	1	7,22
šroubové připojení M12, dole	3	630	3-pólové ovládání	38300-0025	NH-La-Lei 3 3PU GGL6	1	7,52
šroubové připojení M12, nahoře	3	630	3-pólové ovládání	38350-0025	NH-La-Lei 3 3PO GGL6	1	7,49

Jiná provedení na poptávku.

NH-pojistkové lištové odpínače, velikost 4a: 1250/1600 A

Popis/připojení	Velikost	Ampere I _n	Typ	Obj.číslo	Označení	Bal.	Hmotnost v kg
šroubové připojení M16, dole	4a	1250 ¹⁾	1-pólové ovládání	38400-0000	NH-La-Lei 4a 1PU L8	1	16,71
šroubové připojení M16, nahoře	4a	1250 ¹⁾	1-pólové ovládání	38450-0000	NH-La-Lei 4a 1PO L8	1	16,40
šroubové připojení 2 x M12, dole	4a	1600 ¹⁾	1-pólové ovládání	38400-0020	NH-La-Lei 4a 1PU 1600 A L6	1	19,00
šroubové připojení 2 x M12, nahoře	4a	1600 ¹⁾	1-pólové ovládání	38450-0020	NH-La-Lei 4a 1PO 1600 A L6	1	19,00

¹⁾ Jiná provedení na poptávku.

1600 A možné při použití NH-pojistek do P_n 140 W.

Při řazení více lišt velikosti 4a je za potřeby volit rozstup lišt s ohledem na připojení.

M16

2 x M12



NH-pojistkové lištové odpínače s propojovací lištou

K propojení systémů přípojnic s roztečí 185 mm

NH-pojistkové lištové odpínače s propojovací lištou

Popis	Velikost	Ampere I _n	Typ	Obj.číslo	Označení	Bal.	Hmotnost v kg
propojovací lišta, připojení vzadu	3	630	1-pólové ovládání	38630-0560	NH-LA-LEI 3N 3P KL1	1	7,00
propojovací lišta, připojení vpředu	3	630	1-pólové ovládání	38630-0590	NH-LA-LEI 3N 3P KL2	1	5,04
propojovací lišta, vývod vpravo vzadu	4a	1250	1-pólové ovládání	38400-0260	NH-La-Lei 4a 1P KL1	1	19,00

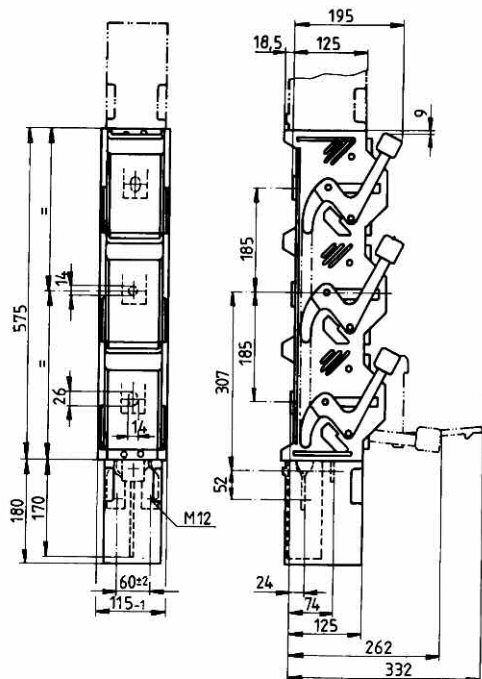
NH-pojistkové lištové odpínače, velikost 3: 630 A



NH-pojistkové lištové odpínače, velikost 4a: 1250/1600 A

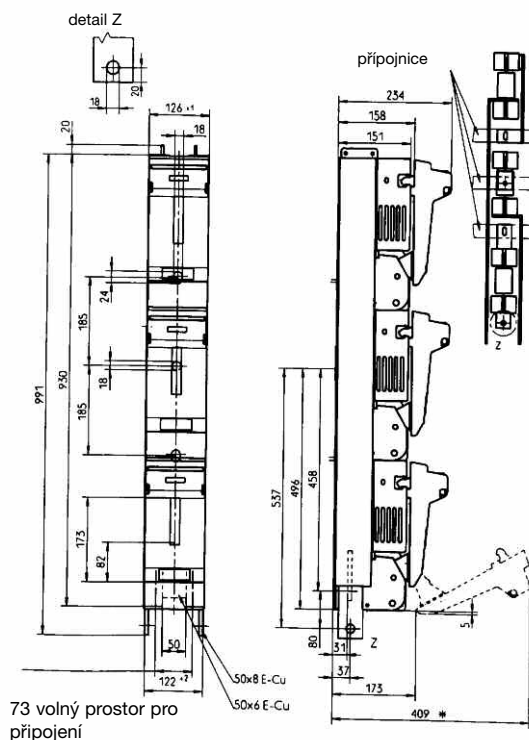

* pro vysazení krytu je za potřeby 425 mm

NH-pojistkové lištové odpínače, velikost 3, 3-pólové ovládání k připojení dvou systémů přípojnic

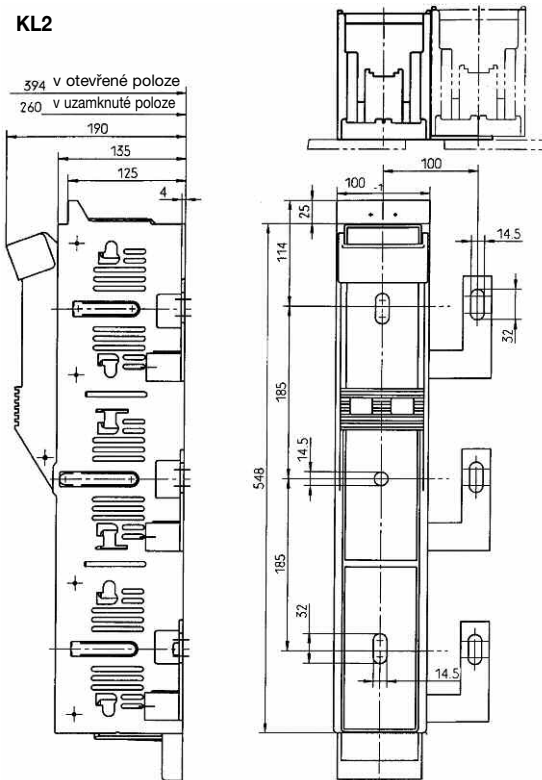
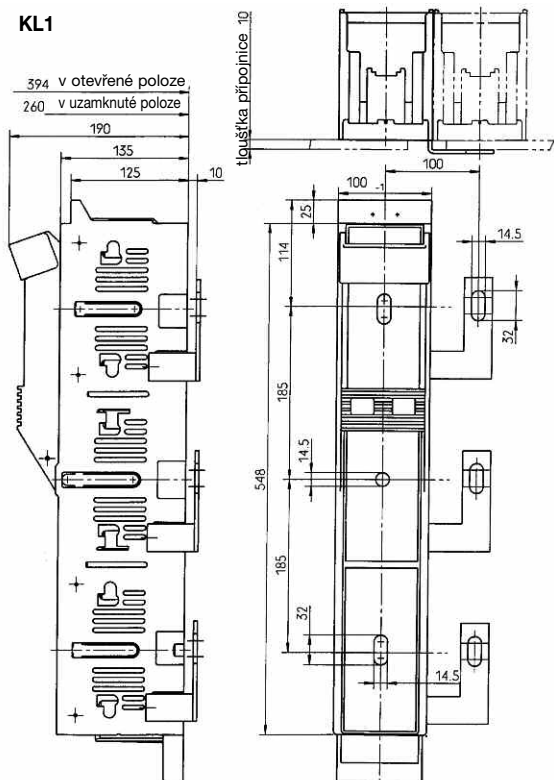

NH-pojistkové lištové odpínače, velikost 4a: 1250 A
s propojovací lištou

úhel kontaktů vyhotoví zákazník

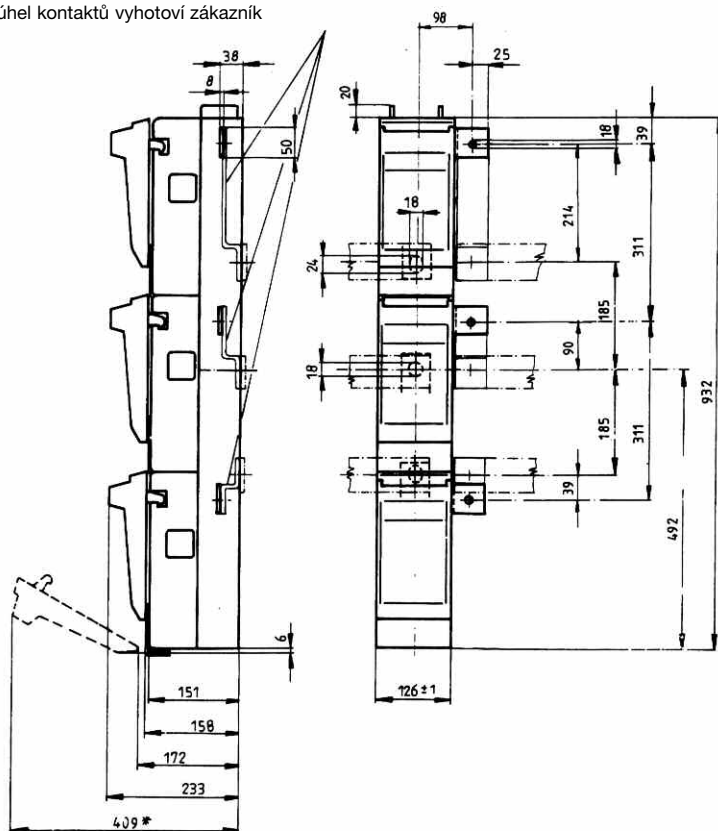

NH-pojistkové lištové odpínače, velikost 1 - 3, řada 2000 pro připojení háky

- přímá montáž bez vrtání na přípojnice 5-10 mm
- šířka přípojnic až 120 mm
- rychlá montáž a jednoduché seřízení pod napětím
- předmontované háky pro vývod dole
- jednoduché přestavění háků pro vývod nahoře

NH-pojistkové lištové odpínače velikost 1: 250 A

Popis	Velikost	Ampere I _n	Typ	Obj.číslo	Označení	Bal.	Hmotnost v kg
zalisovací matice M12	1	250	1-pólové ovládání	38614-1230	NH-La-Lei 1N 1P Bh S6	1	4,50
zalisovací matice M12	1	250	3-pólové ovládání	38614-1240	NH-La-Lei 1N 3P Bh S6	1	6,25
svorník M12x30	1	250	1-pólové ovládání	38612-1230	NH-La-Lei 1N 1P Bh B6	1	4,50
svorník M12x30	1	250	3-pólové ovládání	38612-1240	NH-La-Lei 1N 3P Bh B6	1	4,50
V-praporec ¹⁾	1	250	1-pólové ovládání	38615-1230	NH-La-Lei 1N 1P Bh V2	1	4,50
V-praporec ¹⁾	1	250	3-pólové ovládání	38615-1240	NH-La-Lei 1N 3P Bh V2	1	4,50

NH-pojistkové lištové odpínače velikost 2: 400 A

Popis	Velikost	Ampere I _n	Typ	Obj.číslo	Označení	Bal.	Hmotnost v kg
zalisovací matice M12	2	400	1-pólové ovládání	38624-1230	NH-La-Lei 2N 1P Bh S6	1	4,50
zalisovací matice M12	2	400	3-pólové ovládání	38624-1240	NH-La-Lei 2N 3P Bh S6	1	4,50
svorník M12x30	2	400	1-pólové ovládání	38622-1230	NH-La-Lei 2N 1P Bh B6	1	4,50
svorník M12x30	2	400	3-pólové ovládání	38622-1240	NH-La-Lei 2N 3P Bh B6	1	4,50
V-praporec ¹⁾	2	400	1-pólové ovládání	38625-1230	NH-La-Lei 2N 1P Bh V2	1	4,50
V-praporec ¹⁾	2	400	3-pólové ovládání	38625-1240	NH-La-Lei 2N 3P Bh V2	1	4,50

NH-pojistkové lištové odpínače velikost 3: 630 A

Popis	Velikost	Ampere I _n	Typ	Obj.číslo	Označení	Bal.	Hmotnost v kg
zalisovací matice M12	3	630	1-pólové ovládání	38634-1230	NH-La-Lei 3N 1P Bh S6	1	7,00
zalisovací matice M12	3	630	3-pólové ovládání	38634-1240	NH-La-Lei 3N 3P Bh S6	1	7,00
svorník M12x30	3	630	1-pólové ovládání	38632-1230	NH-La-Lei 3N 1P Bh B6	1	7,00
svorník M12x30	3	630	3-pólové ovládání	38632-1240	NH-La-Lei 3N 3P Bh B6	1	7,00
V-praporec ¹⁾	3	630	1-pólové ovládání	38635-1230	NH-La-Lei 3N 1P Bh V2	1	7,00
V-praporec ¹⁾	3	630	3-pólové ovládání	38635-1240	NH-La-Lei 3N 3P Bh V2	1	7,00

¹⁾ Připojovací svorky doobjednat, viz kapitolu **NZ**

NH-pojistkové lištové odpínače pro 630 kVA aplikace

Požadavky na HH-pojistky jsou definované v IEC 60282-1. V Německu je stanoveno přiřazení HH-pojistek k transformátoru v DIN VDE 0670 část 2. To platí vždy tehdy, když je na sekundární straně transformátoru použita hlavní pojistka podle DIN VDE 0636 část 2011, provozní třída "gTr". Tím se dosáhne selektivita požadována provozovateli mezi HH-pojistkami s omezením rozsahem funkce, a NH-hlavní pojistkou "gTr"

Charakteristika NH-pojistkových vložek provozní třídy gTr podle DIN VDE 0636 část 2011 je přizpůsobena zátěžové charakteristice transformátoru a HH-pojistky. Tím může být lépe využita přetížitelnost transformátoru. Pojistkové vložky pro trafo provozní třídy gTr musí být schopny vést 1,3 násobek jmenovitého proudu transformátoru minimálně 10 hodin. Rozpojení nastává při 1,5 násobku jmenovitého proudu transformátoru během 2 hodin. Označení pojistkových vložek pro trafo je podle jmenovitého proudu transformátoru v kVA.

V praxi to znamená, že například NH-pojistková vložka velikosti 3 630 kVA je schopna vést provozní proud 1182 A minimálně 10 hodin. Touto vysokou zátěží stoupá nejen odevzdávaný výkon NH-pojistkové vložky, ale také zátěž použitých NH-pojistkových odpínačů. To znamená, že odebíraný výkon NH-pojistkových odpínačů musí být pro to vhodný.

NH-pojistkové odpínače EFEN jsou skutečné 630 kVA přístroje. Svou zvláštní konstrukcí jsou schopny vést vysoké provozní proudy (až 1182 A minimálně 10 hodin), které vznikají při využití přetížitelnosti transformátoru. Z toho důvodu je označení těchto EFEN NH-pojistkových lištových odpínačů podle DIN VDE 0636/2011 podle jmenovitého výkonu transformátoru v kVA

Speciální vlastnosti:

- jmenovitý výkon 630 kVA při AC 400 V
- robustná konstrukce a teplotně vysoko zatížitelné umělé hmoty
- vysoká spínací schopnost paralelním rozpojením
- přípoje k objednání s vývodem nahoře, dole nebo naboku

K dodání také 630 kVA pojistkový odpínač velikosti 3.

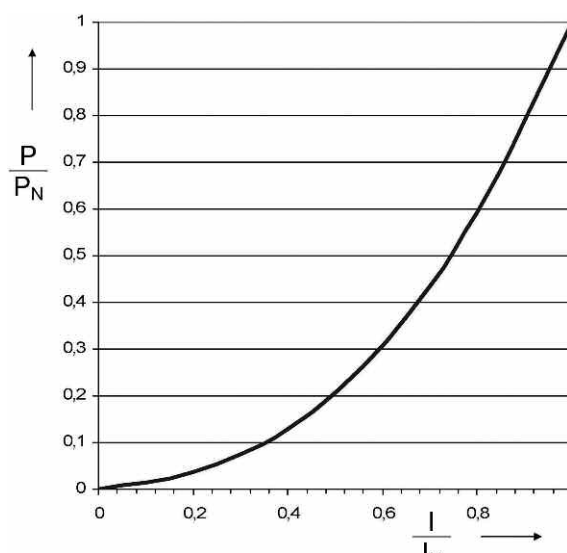
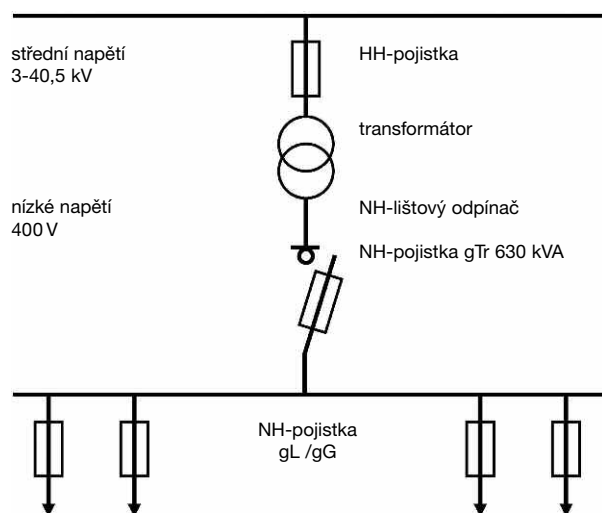
NH-pojistkové lištové odpínače velikost 3: 630 kVA

Popis/připojení	Vel.	kVA	Typ	Obj.číslo	Označení	Bal.	Hmotnost v kg
M12, dole	3	630	1-pólové ovládání	38300-1235	NH-La-Lei 3 1PU 630kVA VE SM ST GG L6	1	5,60
M12, nahore	3	630	1-pólové ovládání	38350-1235	NH-La-Lei 3 1PO 630kVA VE SM ST GG L6	1	7,12
zalisovací matice M12, vzadu	3	630	1-pólové ovládání	37374-1465	NH-La-Lei 3 1PH 630kVA GG S6	1	7,00
M12, dole	3	630	3-pólové ovládání	38300-1275	NH-La-Lei 3 3PU 630kVA VE SM ST GG L6	1	7,29
M12, nahore	3	630	3-pólové ovládání	38350-1275	NH-La-Lei 3 3PO 630kVA VE SM ST GG L6	1	7,32
zalisovací matice M12, vzadu	3	630	3-pólové ovládání	38374-1495	NH-La-Lei 3 3PH 630kVA GG S6	1	7,00

630 kVA NH-napájecí lištvový odpínač se speciálním připojením
Použití:

Jako napájecí odpínač v nízkonapěťových rozváděcích trafostanic do 630 kVA.

Výhody:

Připojení napájecích lišt do 60 mm šířky použitím speciálních připojovacích praporců.

Zamezení překřížení přípojnic sekundárního vývodu transformátoru (zrcadlené vývody L1/L3).

Zjednodušené plánování přístrojů jako i dodržení vzdušné a průrazné vzdálenosti při fixní vzdálenosti mezi fázemi.

Vysoká elektrodynamická pevnost následkem extrémně stabilního provedení připojovacího prostoru.

Spolehlivá tepelná provozní bezpečnost při měnicích se podmínkách prostředí kvůli zvýšené šířce přístrojů 115 mm.

Popis	Vel.	kVA	Typ	Obj.číslo	Označení	Bal.	Hmotnost v kg
speciální připojení pro 60 mm přípojnice, 3-pólové ovládání, připojení nahoře	3	630	3-pólové ovládání	38350-1595	NH-LA-LEI 3 3PO 630KVA SV L8 (L6)	1	7,00

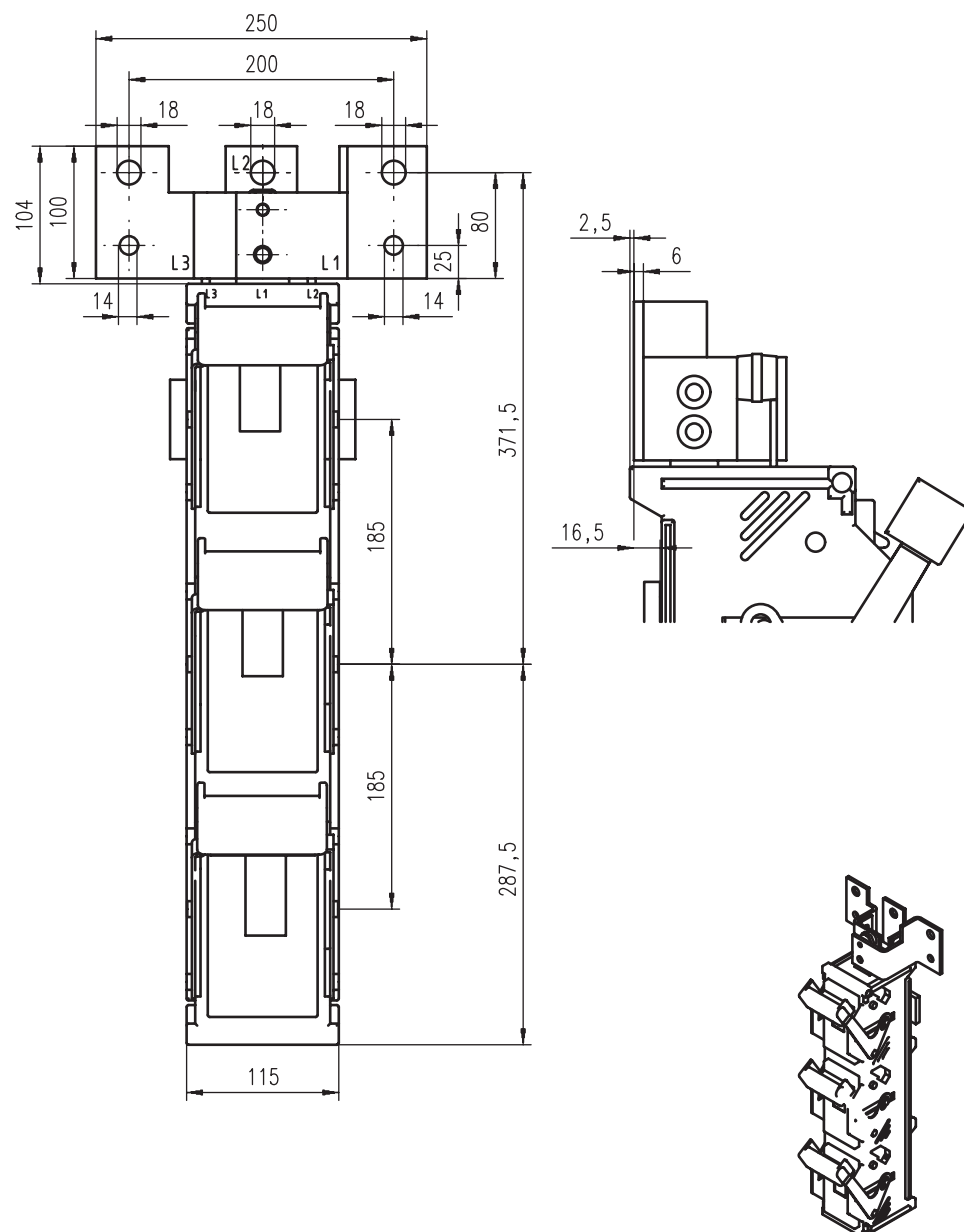

NH-pojistkové lištové odpínače velikost 2, 1-pólové ovládání, řada EKDEO

NH-pojistkové lištové odpínače konstrukční řady EKDEO nabízí speciálně v oblasti zásobování energií následující přednosti:

- jednoduché vedení napětí na nožových kontaktech NH-pojistkových vložek
- jednoduché měření proudu

- použití přídavného spínače pro separátní odběr proudu
- jednoduchá práce se zemnicími patronami bez speciálního příslušenství
- 150 mm montážní hloubka pro montáž do plochých kabelových rozdělovacích skříní

Technické údaje podle VDE 0660T107 / IEC/EN 60947-3

vhodné pro NH-pojistkové vložky podle VDE 0636 T 2	Velikost	2	
Jmenovitý provozní proud I_e^*	A	400	
Jmenovitý konvenční tepelní proud I_{th}	A	400	
Jmenovité provozní napětí U_e	V	690	
Jmenovité izolační napětí U_i	V	1000	
Jmenovité impulzní napětí U_{imp}	kV	12	
Podmíněný jmenovitý zkratový proud (při použití NH-pojistek)	kA	100	
Kategorie použití VDE 0660 T107 / EN / IEC 60947-3	$U_e=400$ V AC $U_e=500$ V AC $U_e=690$ V AC $U_e=440$ V DC	AC-23B AC-22B AC-21B DC-21B	
Mechanická životnost	cykly	1600	
Jmenovitý druh provozu	trvalý provoz		
Přípustná teplota okolí	°C	-25 až +55	
Stupeň ochrany DIN/EN 60529 / VDE 0470 T1	IP	2x	
Utahovací momenty (doporučeno)	přípojnice	připojení na přípojnice	32 Nm
		připojení háky	20 Nm
	připojení kabelů	šroubové připojení M12	32 Nm
		V2N-svorka	30 Nm
	V2 MD-svorka	25 Nm	
Maximálně přípustný odevzdaný výkon NH-pojistkové vložky	Pv max.	34 W	

* Při použití gR-pojistkových vložek (VDE 0636/40) v našich přístrojích žádejte prosím informace. Technický pokrok je pro nás permanentním procesem. Všechny uvedené údaje mohou být proto měněny bez předchozího oznámení.

NH-pojistkové lištové odpínače velikost 2, 1-pólové ovládání, řada EKDEO

Popis	Velikost	Ampere I_n	Obj.číslo	Označení	Bal.	Hmotnost v kg
zalisovací matice M12	2	400	38664-0000	EKDEO 2 1P S6	1	3,77
svorník M12x30	2	400	38662-0000	EKDEO 2 1P B6	1	3,77
V-praporec (bez V-svorek)	2	400	38665-0000	EKDEO 2 1P V2	1	3,77
V2N-praporec (bez V-svorek)	2	400	38665-0470	EKDEO 2 1P V2N	1	3,77

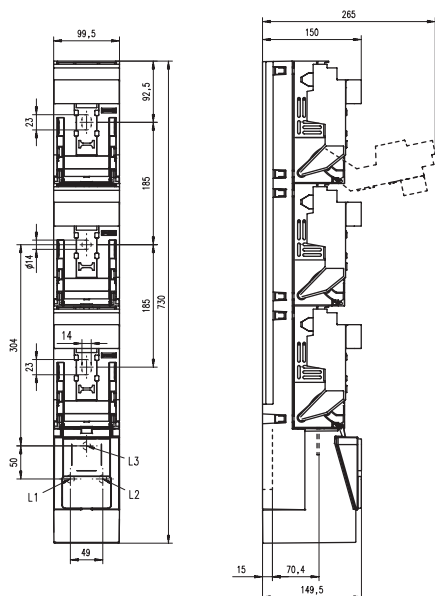

Upevňovací sada proudových transformátorů pro vývod NH-pojistkového lištového odpínače

Permanentní zajišťování provozního proudu vyžaduje uspořádání transformátorů proudu do jednotlivých vývodů. Ve většině případů se tyto montují mezi přípojnice a vývodové sběrnice. Co ale nastane když není k dispozici dostatečný prostor do hloubky?

EFEN má řešení!

- Ideálně pro použití v rozvaděcích kde není dostatečný prostor do hloubky.
- Připojení kabelů prostřednictvím kabelových ok přímo na transformátor.
- Vždy jednoduchý přístup k transformátoru a rozpoznatelnost typového štítku bez přestavby.
- Dodatečné dovybavení na všechny standardní přístroje velikosti 1-3 řady 2000 s připojením zalisovací maticí.
- Velmi snadný přístup umožňuje výměnu transformátoru bez demontáže přístroje a vypnutí celého zařízení.

Upevňovací sada transformátoru pro dodatečný vývod NH-pojistkového lištového odpínače

Popis	Vel.	Ampere I_n	Typ	Obj.číslo	Označení	Bal.	Hmotnost v kg
upevňovací sada transformátoru pro NSL 1-3 / řada 2000 včetně dlouhého krytu přípojovacího prostoru, bez transformátoru	1-3			36324-0010	Wandleranbau an NH-LA-LEI 1-3N	1	2,00

Speciální přípoje

- bezpečné připojení
 - 2 x 240 mm²
 - 3 x 150 mm²
- dobře přístupné přípojovací místa
- vysoká odolnost i v případě zkratu
- nízké přechodové odpory
- flexibilní použití s balíkem příslušenství
- ochrana proti dotyku použitím prodlouženého krytu přípojovacího prostoru

Speciální přípoje pro NH-pojistkové lištové odpínače

Popis	Vel.	Ampere I_n	Typ	Obj.číslo	Označení	Bal.	Hmotnost v kg
přípojovací díl 2 x 240 mm ² pro řadu NTSL a 2000	1-3		přípojovací prvky pro L1, L2 a L3, 6 ks šrouby M12 + podložky	36302-0010	ANSCHLUSSEINHEIT 2X240 FÜR NTSL U. R2000	1	2,30
přípojovací díl 3 x 150 mm ² pro řadu 2000	1-3		přípojovací prvky pro L1, L2 a L3, 9 ks šrouby M12 + podložky 9 ks kabelové oka 12-150 mm ²	36289-0010	ANSCHLUSSEINHEIT 3X150 NUR FÜR R2000	1	2,30
kryt přípojovacího prostoru 280 mm dlouhý	1-3		-	82076-0100	ANSCHLUSSRAUMAB-DECKUNG AK10	1	0,15

Elektronická kontrola stavu pojistek - velikost 00

- podle IEC /EN 60 255
DIN VDE 0435-303
pro AC 380 – 415 V
- použitelné pro všechny NH-pojistkové lištové odpínače velikosti 00 a všechny typy pojistek
- připojení kontrolního zařízení pojistky samostatně na DIN-lištu
- kabelové spojení odolné zkratu (2,5 mm²) všech tří fází od kontrolního zařízení pojistky k přípojnicím jako i ke kabelovým vývodům odpínače
- připojení 6 násuvnými konektory vhodné pro M8, připojení kabelu prostřednictvím ploché zásuvky 6,3 mm
- 2-LED indikátory ke kontrole aktuálního stavu pojistek

Elektronická kontrola stavu pojistek pro NH-pojistkové lištové odpínače - velikost 00

Popis	Velikost	Ampere I _n	Typ	Obj.číslo	Označení	Bal.	Hmotnost v kg
Elektronická kontrola stavu pojistek	00			36716-0010	ESÜ FÜR NH-LA-LEI 00	1	0,6

Kontrola stavu pojistek v 3-fázové síti

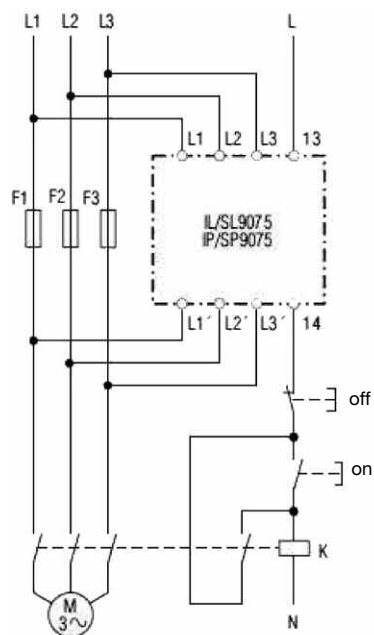

Kontrola stavu pojistek v střídavé elektrické síti

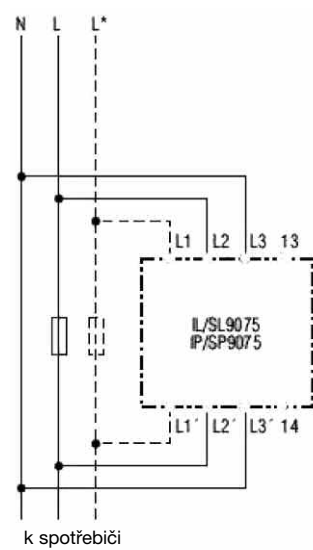

NH-pojistkové lišty velikost 00 až 3 podle IEC 60269 - 2

jsou v krytém provedení chráněné proti dotyku podle BGV A3 prostřednictvím krytů kontaktů a připojovacího prostoru. Všechny umělohmotné části jsou z bezhalogénových, samozhášecích materiálů s vysokou tepelní zatížitelností.

NH-pojistkové lišty velikost 00-3, s krytem kontaktů a připojovacího prostoru

Popis	Velikost	Ampere I _n	Obj.číslo	Označení	Bal.	Hmotnost v kg
šroubové připojení M8, rozteč přípojnic 100 mm	00	160	38550-0020	NH-LEI 00N SH G4	1	0,74
univerzální připojení (šroub M8), rozteč přípojnic 185 mm	00	160	38570-0020	NH-LEI 00/185 SH U5	3	1,42
V2N-připojení včetně V-svorek, rozteč přípojnic 185 mm	00	160	38575-0600	NH-LEI 00/185 SH VK V2N	2	1,97
zalisovací matice M12, řada EDURO	1/2	400	38864-0020	NH-LEI 1-2 SH S6	1	2,41
V2N-připojení (bez V-svorek), řada EDURO	1/2	400	38865-0020	NH-LEI 1-2 SH V2N	1	2,22
zalisovací matice M12	3	630	38954-0020	NH-LEI 3N SH S6		
V2N-připojení (bez V-svorek)	3	630	38955-0020	NH-LEI 3N SH V2N	1	5,00

NH-pojistkové lišty velikost 00/100: 125/160 A

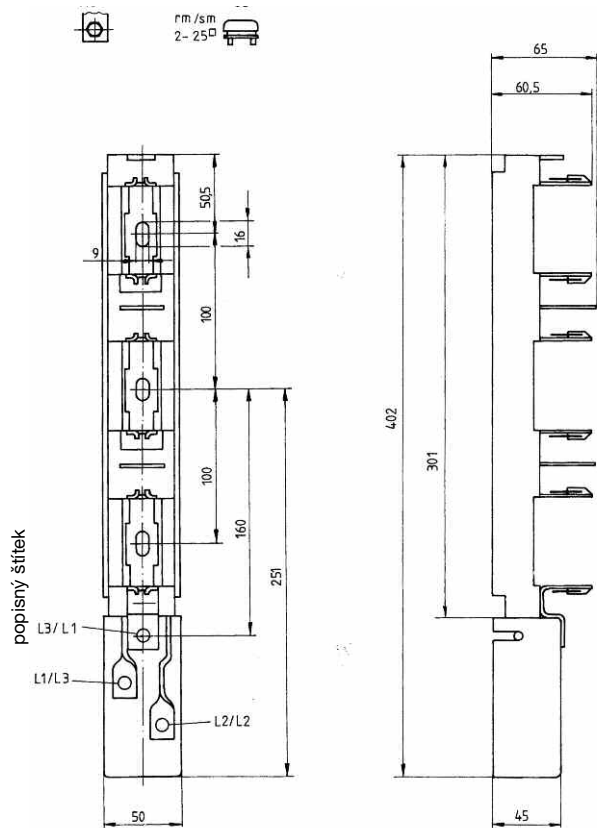

s krytem kontaktů a připojovacího prostoru

NH-pojistkové lišty velikost 00/185

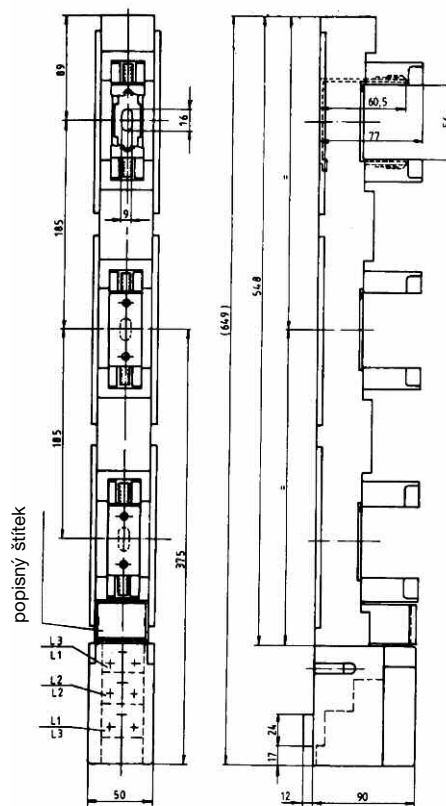

s krytem kontaktů a připojovacího prostoru

Eduro

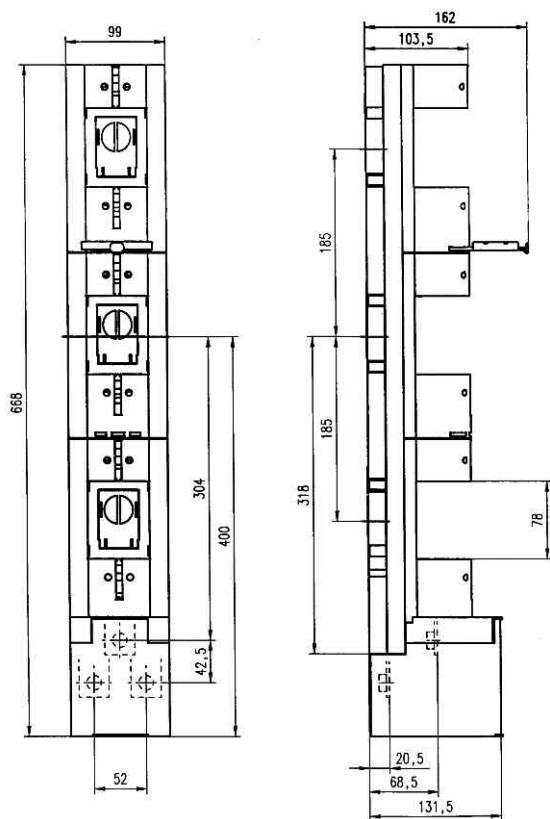

Příslušenství pro NH-pojistkové lištové odpínače a NH-pojistkové lišty vel. 00

Technické údaje

Popis	Typ	Obj.číslo	Označení	Bal.	Hmotnost v kg
Adaptéry					
Dvojitý adaptér 100/185	00IN/00N	36035-0010	DOPPELADAPTER 100/185	1	0,80
Jednoduchý adaptér 100/185	00IN/00N	36035-0020	EINFACHADAPTER 100/185	1	0,47
Jednoduchý adaptér pro 60 mm rozteč přípojníc	00N	36039-0010	EINFACHADAPTER 100/60	1	0,28
Dvojitý adaptér 185/185	00/185	36105-0010		1	
Dvojitý adaptér pro 185 mm rozteč přípojníc s boční ochranou	00N	36105-0020	DOPPELADAPTER 100/185 BG	1	1,00
Dvojitý adaptér pro 185 mm systém přípojníc	00IN	36235-0010	DOPPELADAPTER LA-LEI 00IN 100/185	1	1,00
Jednoduchý adaptér 100/185 SB	00IN	36035-0050	EINFACHADAPTER 100/185 SB		0,29
Přípojovací materiál					
V2N-svorka 35-240 sm / 35-300 se	00-1-2-3	36148-0010	1 SATZ KLEMME V2N 240SM	1	0,10
Přípojovací sada pro 2 x M8	00/185	36226-0010	T-STÜCK 00/185	1	0,25
MP-přípojovací praporec	00N, 00/185	36125-0010	MP-DOPPELANSCHLUSSSCHIENE	1	0,10
Přítlačné svorky (1 sada = 3 kusy) pro kabel 1,5 - 25 mm ² nebo plochý vodič < 16 x 10 mm	00IN	36238-0010	DRUCKSTÜCKE LA-LEI 00IN	1	0,10
Prizmatické svorky (1 sada = 3 kusy) pro kabel 1,5 - 95 mm ²	00IN	36239-0010	DRUCKSTÜCKE U. PRISMEN LA-LEI 00IN	1	0,10
Přítlačné svorky 1,5 - 25 mm ² (1 sada = 3 kusy)	00/185	83495-0100	DRUCKSTÜCKE GR.00/185 1 SATZ	1	0,10
Prizmatické svorky 2,5 - 70 mm ² (1 sada = 3 kusy)	00/185	83496-0100	KONTAKTPRISMEN GR.00/185 1 SATZ	1	0,10
V-svorka 35 - 70 sm	00/185	85246-0100	KLEMME 35-70 SM	1	0,04
Přídavné kryty přípojovacího prostoru					
Kryt přípojovacího prostoru	00N - 00/185	31104-0100	ANSCHLUSSRAUMABDECKUNG EFEN	1	0,01
Montážní materiál					
Kontaktní háky k přímé montáži bez vrtání (1 sada = 3 kusy)	00N, 00/185	36036-0010	1 SATZ KONTAKTHAKEN	1	0,08
Montážní háky (1 sada = 2 kusy)	00IN, Reihe 2000	36048-0010	MONTAGEHAKEN 1 SATZ	1	0,01
Kontaktní háky (1 sada = 3 kusy) pro montáž bez vrtání na přípojnice	00IN	36240-0010	HAKEN LA-LEI 00IN	1	0,05
Kryty					
Ochrana proti dotyku/držák popisného štítku	00N	31122-0100	INFOTRÄGER NH-LA-LEI 00N	1	0,01
Držák popisného štítku k montáži zaklapnutím na těleso odpínače vel. 00	00IN	31568-0100	INFOTRÄGER LA-LEI 00IN	1	0,01
Kryt kontaktů (1 sada = 3 páry)	00N	36034-0010	1 SATZ KONTAKTABDECKUNG NH-LEI 00N		
Vyrovňovací kryt (1 sada = 2 kusy) k vyrovnání délek při montáži NH-pojistkových lištových odpínačů vel.00 vedle vel. 1-3	00N	36034-0020	1 SATZ AUSGLEICHSBLENDE	1	0,06
Kryt volného pole 100 mm šířky	1-2-3 R2000, NTSL	36102-0020	LEERFELDABDECKUNG 100/185	1	0,10
Kryt volného pole 50/185 pro dvojitý adaptér	00/185	36119-0010	LEERFELDABDECKUNG 50/185	1	0,10
Kryt volného pole 50/100 pro dvojitý adaptér	00N	36119-0020	LEERFELDABDECKUNG 50/100	1	0,10
Kryt pro NH-Lei 00/185	00/185	36130-0010	ABDECKUNG LEI 00/185	1	
Bočný kryt	00IN	36236-0010	BLENDSTREIFEN NH-LA-LEI 00IN	1	0,10
Vyrovňovací kryt (1 sada = 2 kusy) k vyrovnání délek při montáži vel.00 vedle NH-pojistkových lištových odpínačů vel. 1-3	00IN	36237-0010	AUSGLEICHSBLENDE LA-LEI 00IN	1	0,05
Krycí rám pro 00N/100	00N	40464-0100	BLENDRAHMEN GR.00N/100	1	0,10
Bočný kryt 00N	00N	40465-0100	BLENDSTREIFEN GR.00N	1	0,10
Jiné příslušenství					
Blokování okénka	00IN	31559-0100	STROMDIEBSTAHLSICHERUNG LA-LEI 00IN	1	0,01
Popisný štítek (šroubovatelný) 45 x 17 mm	00N, 00IN, 00/185, R2000, NTSL,	36040-0010	BEZEICHNUNGSSCHILD SCHRAUBBAR	1	0,01
Popisný štítek pro montáž zaklapnutím na držák nebo kryt přípojovacího prostoru	00IN	36233-0010	BEZEICHNUNGSSCHILD LA-LEI 00IN	1	0,05
Popisný štítek k montáži šrouby na vyrovnávací kryt	00IN	36234-0010	BEZEICHNUNGSSCHILD LA-LEI 00IN SCHRAUBB.	1	0,05
Mikrospínač pro indikaci stavu sepnutí	00IN, EKDEO	36252-0010	MIKROSCHALTER NH-LA-LEI 00IN	1	0,01
Elektronická kontrola stavu pojistek	00N, 00IN	36716-0010	ESÜ FÜR NH-LA-LEI 00	1	0,01
mikrospínač pro indikaci stavu sepnutí	00/185	85138-0100	MIKROSCHALTER TYP 1	1	0,01
Spojovací kryt pro současné ovládání 2 přístrojů/fází	00N	31187-0100	VERBINDUNGSBLEND LA-LEI 00N	1	0,05

Příslušenství pro NH-pojistkové lištové odpínače a NH-pojistkové lišty vel. 1-3

Technické údaje

Popis	Typ	Obj.číslo	Označení	Bal.	Hmotnost v kg
Přípojovací materiál					
Izolační krytka V2N	V2N	31516-0100	ISOLIERKAPPE V2N	1	0,01
Izolační krytka V2 MD	V2 MD	31607-0100	ISOLIERKAPPE V2 MD	1	0,01
V2N-svorka 2 x 50-185 sm/2 x 70-240 se	1-2-3	36025-0050	1 SATZ V-KLEMME 2X 50-185 SM MIT LASCHE	1	
V-svorka 35-185 sm/50-240 se	V	36025-0060	1 SATZ V-KLEMME 35-185 SM V2	1	0,23
Svírací svorka M12 (1 sada = 3 kusy) pro 50 - 150 mm ² se	1-2-3 R2000, NTSL	36063-0010	ANSCHLUSSKLEMMEN 50-150 SE FÜR S6 1 SATZ	1	0,29
PEN-připojení s praporcem, V2N-svorka 35-240 mm ² sm / 35-300		36138-0010	MP-ANSCHLUSSEINHEIT V2N 240 SM	1	0,10
V2 MD-svorka 35-240 / 35-300 se	V2 MD	36298-0010	1 SATZ KLEMMEN V2 MD 240SM/RM	1	0,35
V2N-svorka 35-240 sm / 35-300 se	00-1-2-3	36148-0010	1 SATZ KLEMME V2N 240SM	1	0,10
Přípojovací garnitura pro lištu-dvojče	R2000	36245-0010	ANSCHLUSSGARNITUR ZWILLINGSLEI-STE EFEN	1	0,20
Přídavné kryty přípojovacího prostoru					
Kryt přípojovacího prostoru 140 mm pro V-svorky	1-2-3 R2000, NTSL	31319-0100	ANSCHLUSSRAUMABDECKUNG AK6	1	0,10
Kryt přípojovacího prostoru 140 mm	1-2-3 R2000, NTSL	31319-0200	ANSCHLUSSRAUMABDECKUNG AK3	1	0,15
Kryt přípojovacího prostoru pro NH-pojistkové lišty	EDURO	31605-0100	ANSCHLUSSRAUMABDECKUNG LEI 1-2	1	0,01
Kryt přípojovacího prostoru pro lištu-dvojče	1-2-3 R2000	36106-0030	ANSCHLUSSRAUMABDECKUNG	1	0,10
Prodloužení krytu přípojovacího prostoru pro řadu EKDEO	EKDEO	31946-0100	ANSCHLUSSRAUMABDECKUNG LA-LEI 1/2 EVU	1	0,10
Montážní materiál					
Montážní háky (1 sada = 2 kusy)	00IN, Reihe	36048-0010	MONTAGEHAKEN 1 SATZ	1	0,01
Kontaktní háky (k přímé montáži bez vrtání) 1 sada = 3 kusy	EDURO	36931-0010	1 SATZ KONTAKTHAKEN EDURO	1	0,01
Kontaktní háky (k přímé montáži bez vrtání) 1 sada = 3 kusy	EKDEO	36932-0010	1 SATZ KONTAKTHAKEN EKDEO	1	0,01
Kryty					
Distanční svorník pro vyrovnání výšek krytu volného pole (1 sada = 3 kusy)	1-2-3 R2000, NTSL	36110-0010	1 SATZ DISTANZSTÜCKE M12	1	0,10
Kryt pro NH-pojistkové lišty	EDURO	36322-0010	ABDECKUNG LEI 1-2 EDURO	1	0,10
Kryt volného pole 100 mm šířky	1-2-3 R2000, NTSL	36102-0020	LEERFELDABDECKUNG 100/185	1	0,10
Bočný kryt	1-2-3 R2000, NTSL	36104-0010	1 SATZ BLENDSTREIFEN LA-LEI 1-3N	1	0,10
Jiné příslušenství					
Mikrospínač pro indikaci stavu sepnutí	1-2-3 R2000	36107-0010	MIKROSCHALTER FÜR SCHALTZU-STANDSANZEIGE	1	0,10
Popisný štítek 70 x 45 mm	1-2-3 R2000	36133-0010	BEZEICHNUNGSSCHILD LA-LEI 1-3N	1	0,01
Mikrospínač pro indikaci stavu sepnutí	00IN, EKDEO	36252-0010	MIKROSCHALTER NH-LA-LEI 00IN	1	0,01
Držák popisného štítku pro NH-pojistkové lišty	EDURO	36301-0010	INFOTRÄGER LEI 1-2	1	0,01
Spojovací kryt pro současné ovládání 2 NH-pojistkových lištových odpínačů (lišta-dvojče)	R2000	45071-0100	VERBINDUNGSBLENDE LA-LEI 1-3N	1	

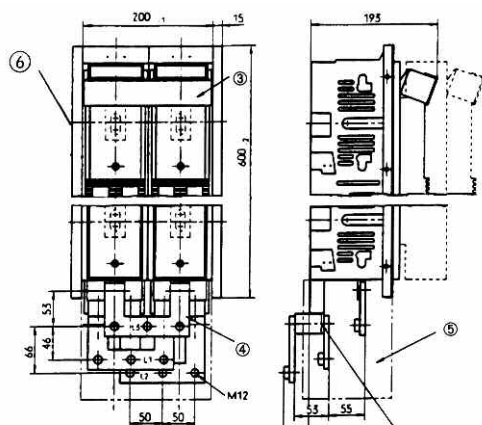

možnost připojení 3 kabelových ok na 1 fázi 12-240'

odstranit zalisovací matici na přípojovací liště

- ③ spojovací kryt
45071-0100
- ④ přípojovací garnitura pro lištu-dvojče
36245-0010
- ⑤ kryt přípojovacího prostoru pro lištu-dvojče
36106-0030
- ⑥ bočný kryt
36104-0010

NH-pojistkové lištové odpínače a NH-pojistkové lišty

Technické údaje

NH-pojistkové lištové odpínače a NH-pojistkové lišty, velikost 00
Příslušenství

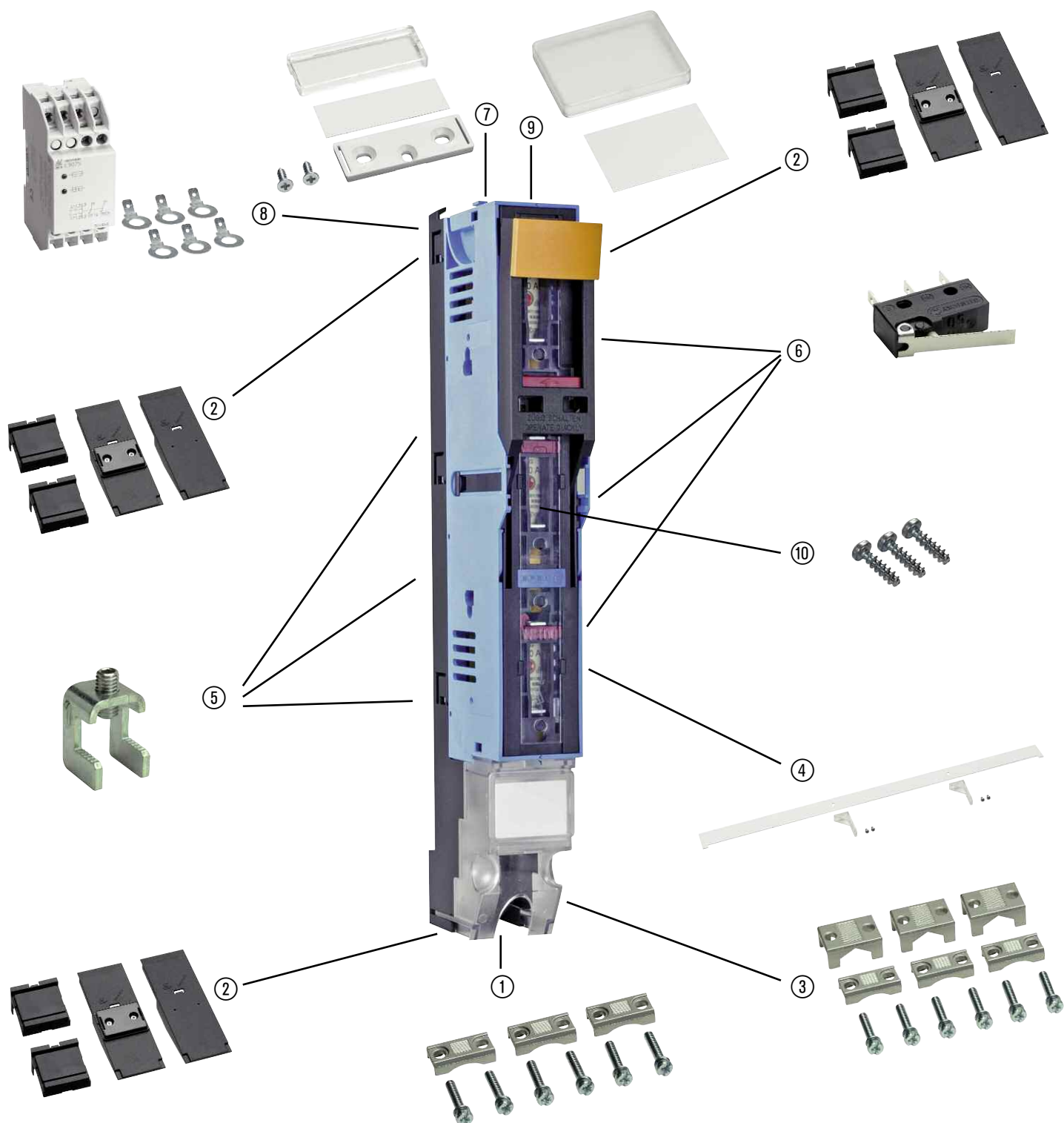

- ① 36238-0010 Přítlačné svorky LA-LEI 00IN
- ② 36237-0010 Vyrovnávací kryt LA-LEI 00IN
- ③ 36239-0010 Prizmatické svorky NH-LA-LEI 00IN
- ④ 36236-0010 Krycí pás NH-LA-LEI 00IN
- ⑤ 36240-0010 Háky LA-LEI 00IN
- ⑥ 36252-0010 Mikrospínač NH-LA-LEI 00IN
- ⑦ 36040-0010 Popisný štítek šroubovatelný
- ⑧ 36716-0010 ESÚ pro NH-LA-LEI 00

- ⑨ 36233-0010 Popisný štítek LA-LEI 00IN
- ⑩ 31559-0010 Ochrana proti krádeži proudu LA-LEI 00IN

NH-pojistkové lištové odpínače a NH-pojistkové lišty, velikost 1-3
Příslušenství

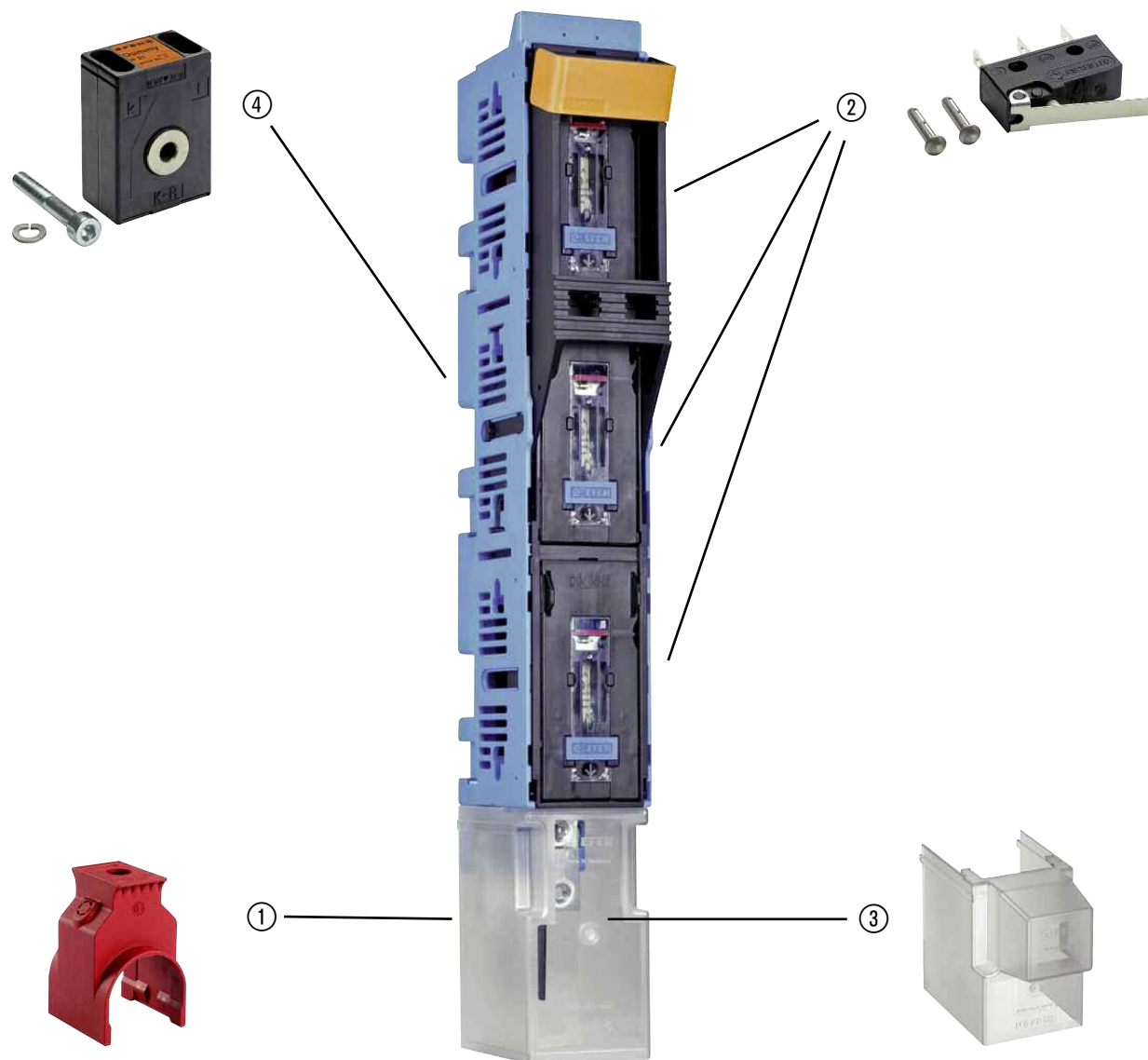

NSL/NL

- ① 31607-0100 Izolační krytka V2MD
- ② 36107-0010/2 Mikrospínač pro indikaci stavu sepnutí
- ③ 31319-0100 Kryt připojovacího prostoru AK3
- ④ Sada nástrčných transformátoru proudu, vid' kapitolu NW

V2N-/V2MD svorky pro 25-300 mm²

Použitím V2N-/V2MD-svorek můžete pokrýt nový rozsah svorek. V2N je kompatibilní s obvyklými V-připojovacími praporcí a nabízí možnost připojit průřezy kabelů 70-300 mm². Použitím přístroje se změněným V-připojovacím praporcem se rozšíří rozsah připojení na 25-300 mm².

Popis	Průřez 1)	Obj.číslo
svorka V2N (1 sada = 3 kusy)	25-150 rm	1
	25-185 re	2
	35-240 sm	3
	35-300 se	3
izolační krytka	-	31516-0100

Popis	Průřez 1)	Obj.číslo
svorka V2MD (1 sada = 3 kusy)	25-240 rm	
	25-240 re	
	35-240 sm	
	35-300 se	
izolační krytka	-	31607-0100

1) Tento průřez platí jen při použití přístrojů se speciálním V-připojením.

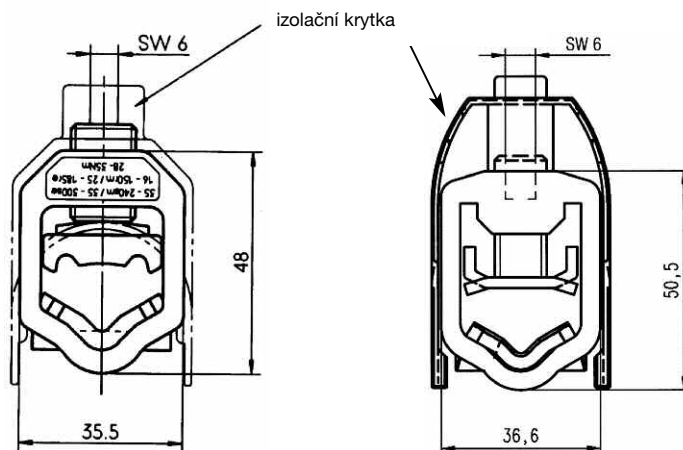
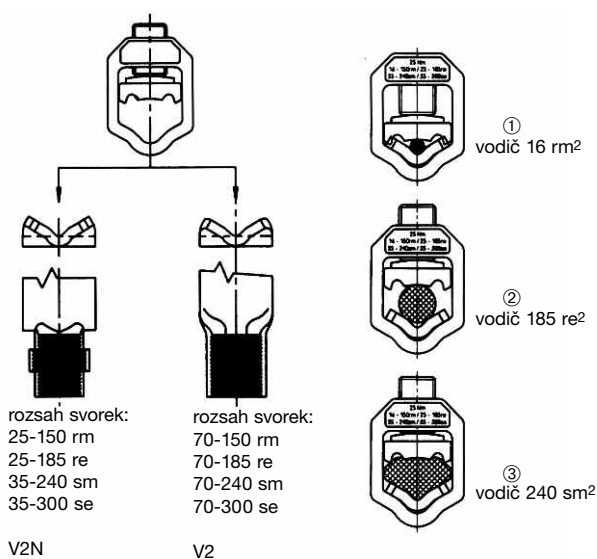

Příslušenství pro NH-pojistkové
 lištvé odpínače a NH-pojistkové lišty

Technické údaje

V-svorka
 36025-0060

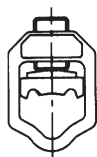
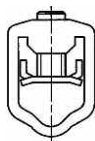
V2N-svorka
 36148-0010

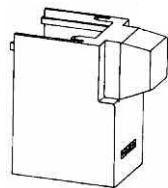
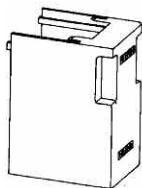
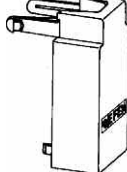
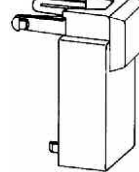
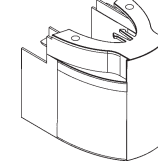
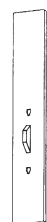
V2MD-svorka
 36298-0010

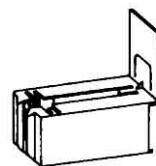
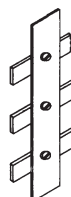
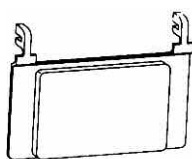
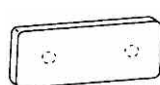
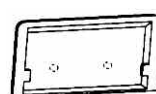
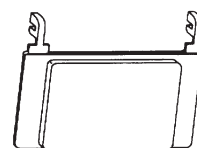
svírací svorka
 36063-0010

kryt připojovacího prostoru
R2000
 31319-0100

kryt připojovacího prostoru
R2000
 31319-0200

kryt připojovacího prostoru
00N a 00/185
 31104-0100

kryt připojovacího prostoru
 31334-0100

kryt připojovacího prostoru
EKDEO
 31605-0100

kryt pro NH-Lei 1-2
 36322-0010

kryt pro NH-Lei
00/185
 36130-0010

kryt kontaktů
 36034-0010

kryt volného pole
 36102-0020

popisný štítek
NTSL
 36151-0010

popisný štítek
 36040-0010

popisný štítek
 36065-0010

popisný štítek
R2000
 36133-0010

kontaktní háky
 36036-0010

montážní háky
 36048-0010

držák informačního štítku
 36301-0010
