

Качество и консультационные услуги

Надежное положение разъединения



Предохранительная рейка включения нагрузки NH ряда 2000



Предохранительная рейка включения нагрузки NH ряда NTSL



Предохранительная рейка включения нагрузки NH типоразмер 4а, 1-полюсно включаемая



Содержание

Предохранительные рейки включения нагрузки NH 1-полюсно и 3-полюсно включаемые	150
Предохранительные рейки NH	156
Аксессуары	157
Техника	со стр. 158



Система

Компания EFEN, с ее многолетней традицией в качестве производителя предохранительных реек включения нагрузки NH, предлагает этой программой изделий наилучшие решения для многих различных областей. Касается ли это предприятий энергоснабжения или промышленных сфер, различные конструктивные ряды фирмы EFEN предлагают множество возможностей.

Конструктивный ряд NTSL является зарекомендовавшей себя конструкцией, которая убеждает ее высоким термическим и механическим качеством. Ряд 2000 соответствует требованиям для сферы промышленности, в то время как наши рейки EKDEO и EDURO соответствуют специальным требованиям предприятий энергоснабжения.

Качества

Все пластмассовые детали состоят из безгалогенных, самозатухающих материалов с очень высокой допустимой термической нагрузкой.

За счет многочисленных аксессуаров возможен также монтаж под напряжением.

Серии EDURO и EKDEO



Бесконтактное размыкание предохранителя NH



Все варианты

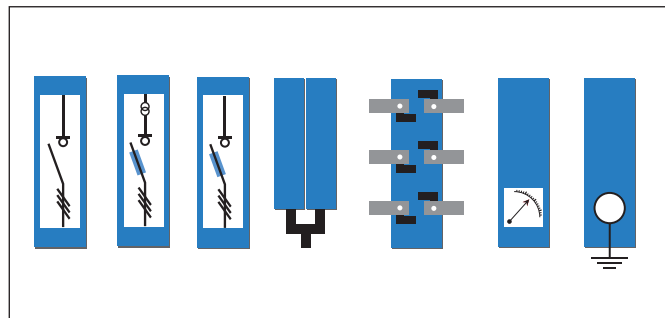

Предохранительные рейки включения нагрузки NH

Дополнительные данные в
техническом приложении,
начиная со стр. **157**



38500.0000

Предохранительные рейки включения нагрузки NH типоразмер 00-3, 3-полюсно включаемые

Наименование	Типоразмер	Ампер	Код для заказа	Кол-во в упак.	ГРУППА ЦЕН	нетто-TZ Ag	нетто-TZ Cu	Цена €/шт.
Прижимы для 1,5 – 50 мм ²	00N	125	38501.0000	2	NSL 3	0,010	0,054	87,00
Универс.клемма (винт M8) непоср. монтаж на системе	00IN	160	38534.1000	2	NSL 00IN	0,013	0,087	54,00
Универс.клемма (винт M8) непоср. монтаж на системе	00IN	160	38534.5000	2	NSL 00IN	0,013	0,087	54,00
Универс.клемма (винт M8)	00IN	160	38544.0000	2	NSL 00IN	0,013	0,070	49,00
Винт.зажим M8	00N	160	38500.0000	2	NSL 3	0,010	0,054	85,00
Прижимы и контакт.призмы Винт.зажим M8	00N	160	38502.0000	2	NSL 3	0,010	0,054	90,00
Шпилька M12 x 30	R2000 1	250	38612.0020	1	NSL 2	0,039	0,233	222,00
Посад.гайка M12	R2000 1	250	38614.0020	1	NSL 2	0,039	0,233	222,00
V-калибровка (без клеммы)	R2000 1	250	38615.0020	1	NSL 2	0,039	0,234	222,00
Шпилька M12 x 30	R2000 2	400	38622.0020	1	NSL 2	0,039	0,233	227,00
Посад.гайка M12	R2000 2	400	38624.0020	1	NSL 2	0,039	0,233	227,00
V-калибровка (без клеммы)	R2000 2	400	38625.0020	1	NSL 2	0,039	0,234	227,00
Шпилька M12 x 30	R2000 3	630	38632.0020	1	NSL 2	0,039	0,258	261,00
Посад.гайка M12	R2000 3	630	38634.0020	1	NSL 2	0,039	0,258	261,00
V-калибровка (без клеммы)	R2000 3	630	38635.0020	1	NSL 2	0,039	0,258	261,00



38614.1240

Предохранительные рейки включения нагрузки NH типоразмер 1-3, 3-полюсно включаемые, с крючковым подключением, ряд 2000

Наименование	Типоразмер	Ампер	Код для заказа	Кол-во в упак.	ГРУППА ЦЕН	нетто-TZ Ag	нетто-TZ Cu	Цена €/шт.
Шпилька M12x30	1	250	38612.1240		NSL 2	0,039	0,233	238,00
Посад.гайка M12	1	250	38614.1240		NSL 2	0,039	0,233	238,00
V-Калибровка	1	250	38615.1240		NSL 2	0,039	0,233	238,00
Шпилька M12x30	2	400	38622.1240		NSL 2	0,039	0,233	243,00
Посад.гайка M12	2	400	38624.1240		NSL 2	0,039	0,233	243,00
V-Калибровка	2	400	38625.1240		NSL 2	0,039	0,233	243,00
Шпилька M12x30	3	630	38632.1240		NSL 2	0,039	0,258	267,00
Посад.гайка M12	3	630	38634.1240		NSL 2	0,039	0,258	275,00
V-Калибровка	3	630	38635.1240		NSL 2	0,039	0,258	275,00

Предохранительные рейки включения нагрузки NH

Дополнительные данные в
техническом приложении,
начиная со стр. 157



38520.0000

Предохранительные рейки включения нагрузки NH типоразмер 00-4а, 1-полюсно включаемые

Наименование	Типоразмер	Ампер	Код для заказа	Кол-во в упак.	ГРУППА ЦЕН	нетто-TZ Ag	нетто-TZ Cu	Цена €/шт.
Для систем сборных шин 185 мм ² Универс.клемма (винт М8)	00N	160	38520.0000	2	NSL 3	0,012	0,071	113,00
Для систем сборных шин 185 мм ² V-клеммы 25 - 30 мм ²	00N	160	38525.0600	2	NSL 3	0,012	0,105	156,00
Шпилька М12 х 30	R2000 1	250	38612.0000	1	NSL 2	0,039	0,233	222,00
Посад.гайка М12	R2000 1	250	38614.0000	1	NSL 2	0,039	0,233	222,00
V-калибровка (без клеммы)	R2000 1	250	38615.0000	1	NSL 2	0,039	0,233	222,00
Шпилька М12 х 30	R2000 2	400	38622.0000	1	NSL 2	0,039	0,233	227,00
Посад.гайка М12	R2000 2	400	38624.0000	1	NSL 2	0,039	0,233	227,00
V-калибровка (без клеммы)	R2000 2	400	38625.0000	1	NSL 2	0,039	0,234	227,00
Шпилька М12 х 30	R2000 3	630	38632.0000	1	NSL 2	0,039	0,258	261,00
Посад.гайка М12	R2000 3	630	38634.0000	1	NSL 2	0,039	0,258	261,00
V-калибровка (без клеммы)	R2000 3	630	38635.0000	1	NSL 2	0,039	0,258	261,00
Отвод кабеля снизу, винт. зажим М16	4а	1250	38400.0000	1	NSL 3	0,133	1,120	724,00
Отвод кабеля снизу, Винт.зажим М16	4а	1250	38450.0000	1	NSL 3	0,133	1,120	724,00
Отвод кабеля снизу, Винт.зажим 2 х М12	4а	1600	38400.0020	1	NSL 3	0,133	1,134	956,00
Отвод кабеля снизу, Винт.зажим 2 х М12	4а	1600	38450.0020	1	NSL 3	0,133	1,134	956,00



38614.1230

Предохранительные рейки включения нагрузки NH типоразмер 1-3, 1-полюсно включаемые, с крючковым подключением, ряд 2000

Наименование	Типоразмер	Ампер	Код для заказа	Кол-во в упак.	ГРУППА ЦЕН	нетто-TZ Ag	нетто-TZ Cu	Цена €/шт.
Шпилька М12х30	1	250	38612.1230		NSL 2	0,039	0,233	238,00
Посад.гайка М12	1	250	38614.1230		NSL 2	0,039	0,233	238,00
V-Калибровка	1	250	38615.1230		NSL 2	0,039	0,233	238,00
Шпилька М12х30	2	400	38622.1230		NSL 2	0,039	0,233	243,00
Посад.гайка М12	2	400	38624.1230		NSL 2	0,039	0,233	243,00
V-Калибровка	2	400	38625.1230		NSL 2	0,039	0,233	243,00
Шпилька М12х30	3	630	38632.1230		NSL 2	0,039	0,258	267,00
Посад.гайка М12	3	630	38634.1230		NSL 2	0,039	0,258	275,00
V-Калибровка	3	630	38635.1230		NSL 2	0,039	0,258	275,00

Предохранительные рейки включения нагрузки NH

Дополнительные данные в
техническом приложении,
начиная со стр. **157**



38624.0170

Предохранительные рейки включения нагрузки NH типоразмер 1-3, 1-полюсно или 3-полюсно включаемые, для горизонтального крепления, ряд 2000

Наименование	Типоразмер	Ампер	Код для заказа	Кол-во в упак.	ГРУППА ЦЕН	нетто-TZ Ag	нетто-TZ Cu	Цена €/шт.
Посад.гайка M12, 3-пол.включ.	1	250	38614.0170	1	NSL 2	0,039	0,233	239,00
Посад.гайка M12, 1-пол.включ.	1	250	38614.0180	1	NSL 2	0,039	0,233	239,00
Посад.гайка M12, 3-пол.включ.	2	400	38624.0170	1	NSL 2	0,039	0,233	245,00
Посад.гайка M12, 1-пол.включ.	2	400	38624.0180	1	NSL 2	0,039	0,233	245,00
Посад.гайка M12, 3-пол.включ.	3	630	38634.0170	1	NSL 2	0,039	0,233	277,00
Посад.гайка M12, 1-пол.включ.	3	630	38634.0180	1	NSL 2	0,039	0,233	277,00



38620.0120

Предохранительные рейки включения нагрузки NH типоразмер 2-3, 1-полюсно или 3-полюсно включаемые, с боковым отводом, ряд 2000

Качества:
- боковой отвод

Наименование	Типоразмер	Ампер	Код для заказа	Кол-во в упак.	ГРУППА ЦЕН	нетто-TZ Ag	нетто-TZ Cu	Цена €/шт.
Боковой контакт M12, справа или слева, 1-пол.	2	400	38620.0120	1	NSL 2	0,039	0,171	251,00
Боковой контакт M12, справа или слева, 3-пол.	2	400	38620.0130	1	NSL 2	0,039	0,171	254,00
Боковой контакт M12, справа или слева, 1-пол.	3	630	38630.0120	1	NSL 2	0,039	0,171	282,00
Боковой контакт M12, справа или слева, 3-пол.	3	630	38630.0130	1	NSL 2	0,039	0,171	322,00

Соединительная предохранительная рейка NH, типоразмер 3 - 4а, 1-полюсно или 3-полюсно включаемая, ряд 2000, для соединения 2-х систем сборных шин с интервалом между шинами 185 мм

Наименование	Типоразмер	Ампер	Код для заказа	Кол-во в упак.	ГРУППА ЦЕН	нетто-TZ Ag	нетто-TZ Cu	Цена €/шт.
Соедин.рейка, 3-пол.включ., контакт слева спереди на сборн.шине	3	630	38630.0560	1	NSL 2	0,039	0,275	443,00
Соедин.рейка, 3-пол.включ., контакт слева сзади на сборн.шине	3	630	38630.0590	1	NSL 2	0,039	0,275	443,00
Соедин.рейка, 1-пол.включ., контакт слева спереди на сборн.шине	4а	1250	38400.0260	1	NSL 3	0,980	1,134	822,00

Предохранительные рейки включения нагрузки NH

Дополнительные данные в техническом приложении, начиная со стр. 157



38634.0250

Предохранительная рейка включения нагрузки NH типоразмер 3, 1-полюсно или 3-полюсно включаемые, ряд 2000, с жестко встроенным 1000-амперным контактным ножом в качестве рейки подачи питания

Наименование	Типоразмер	Ампер	Код для заказа	Кол-во в упак.	ГРУППА ЦЕН	нетто-TZ Ag	нетто-TZ Cu	Цена €/шт.
M12, контакт сбоку, 1-пол. включ.	3	1000	38630.0140	1	NSL 2	0,039	0,183	324,00
M12, контакт сбоку, 3-пол. включ.	3	1000	38630.0150	1	NSL 2	0,039	0,183	327,00
M12, контакт сбоку, 1-пол. включ.	3	1000	38630.0530	1	NSL 2	0,039	0,183	324,00
M12, контакт сбоку, 3-пол. включ.	3	1000	38630.0540	1	NSL 2	0,039	0,183	324,00
Посад.гайка M12, сверху / снизу, 3-пол. включ.	3	1000	38634.0250	1	NSL 2	0,056	0,310	348,00
Посад.гайка M12, сверху / снизу, 1-пол. включ.	3	1000	38634.0260	1	NSL 2	0,056	0,310	348,00



38300.1275

Предохранительная рейка включения нагрузки NH типоразмер 3, 1-полюсно или 3-полюсно включаемые, ряд NTSL, для 630 кВА

Наименование	Типоразмер	Ампер	Код для заказа	Кол-во в упак.	ГРУППА ЦЕН	нетто-TZ Ag	нетто-TZ Cu	Цена €/шт.
Винт.зажим M12, отвод снизу, 1-пол. включ.	3	630kVA	38300.1235	1	NSL 2	0,063	0,317 по запросу	
Винт.зажим M12, отвод снизу, 3-пол. включ.	3	630kVA	38300.1275	1	NSL 2	0,063	0,366 по запросу	
Винт.зажим M12, отвод сверху, 1-пол. включ.	3	630kVA	38350.1235	1	NSL 2	0,072	0,317 по запросу	
Винт.зажим M12, отвод сверху, 3-пол. включ.	3	630kVA	38350.1275	1	NSL 2	0,072	0,317 по запросу	
Спец. контакт для шин 60 мм, контакт сверху, 3-пол. включ.	3	630kVA	38350.1595	1	NSL 2	0,110	0,720 по запросу	
Винт.зажим M12, отвод на зад. стороне, 1-пол. включ.	3	630kVA	38374.1465	1	NSL 2	0,090	0,378 по запросу	
Винт.зажим M12, отвод на зад. стороне, 3-пол. включ.	3	630kVA	38374.1495	1	NSL 2	0,090	0,378 по запросу	



38662.0000

Предохранительные рейки включения нагрузки NH типоразмер 1/2, 1-полюсно включаемые, ряд EKDEO

Наименование	Типоразмер	Ампер	Код для заказа	Кол-во в упак.	ГРУППА ЦЕН	нетто-TZ Ag	нетто-TZ Cu	Цена €/шт.
Шпилька M12 x 30		400	38662.0000	1	NSL 2	0,018	0,160	227,00
Посад.гайка M12		400	38664.0000	1	NSL 2	0,018	0,160	227,00
V-Калибровка (без клеммы)		400	38665.0000	1	NSL 2	0,018	0,164	227,00
V2N-калибровка (без клеммы)		400	38665.0470	1	NSL 2	0,018	0,164	227,00

Предохранительные рейки включения нагрузки NH

Дополнительные данные в техническом приложении, начиная со стр. 157



38200.0025

Предохранительные рейки включения нагрузки NH типоразмер 1-3, 1-полюсно или 3-полюсно включаемые, ряд NTSL

Наименование	Типоразмер	Ампер	Код для заказа	Кол-во в упак.	ГРУППА ЦЕН	нетто-TZ Ag	нетто-TZ Cu	Цена €/шт.
Винт.зажим M10, 1-пол.включ., отвод снизу	1	250	38100.0005	1	NSL 2	0,070	0,261	196,00
Винт.зажим M10, 3-пол.включ., отвод снизу	1	250	38100.0025	1	NSL 2	0,070	0,261	200,00
Винт.зажим M10, 1-пол.включ., отвод сверху	1	250	38150.0005	1	NSL 2	0,070	0,261	196,00
Винт.зажим M10, 3-пол.включ., отвод сверху	1	250	38150.0025	1	NSL 2	0,070	0,261	200,00
Винт.зажим M10, 1-пол.включ., отвод снизу	2	400	38200.0005	1	NSL 2	0,070	0,261	204,00
Винт.зажим M10, 3-пол.включ., отвод снизу	2	400	38200.0025	1	NSL 2	0,070	0,261	207,00
Винт.зажим M10, 1-пол.включ., отвод сверху	2	400	38250.0005	1	NSL 2	0,070	0,261	204,00
Винт.зажим M10, 3-пол.включ., отвод сверху	2	400	38250.0025	1	NSL 2	0,070	0,261	207,00
Винт.зажим M12, 1-пол.включ., отвод снизу	2	630	38300.0005	1	NSL 2	0,072	0,317	236,00
Винт.зажим M12, 3-пол.включ., отвод снизу	3	630	38300.0025	1	NSL 2	0,072	0,317	240,00
Винт.зажим M12, 1-пол.включ., отвод сверху	3	630	38350.0005	1	NSL 2	0,072	0,317	236,00
Винт.зажим M12, 3-пол.включ., отвод сверху	3	630	38350.0025	1	NSL 2	0,072	0,317	240,00



38550.0020

Предохранительные рейки включения нагрузки NH типоразмер 00-3, с крышкой отсека контактов и подсоединений

Наименование	Типоразмер	Ампер	Код для заказа	Кол-во в упак.	ГРУППА ЦЕН	нетто-TZ Ag	нетто-TZ Cu	Цена €/шт.
Винт.зажим M8, интервал сборн.шин 100 мм	00	160	38550.0020	10	42	0,005	0,017	44,00
Универс.клемма (винт M8), интервал сборн. шин 185 мм	00	160	38570.0020	3	NSL 3	0,012	0,071	76,00
V2N-контакт включая V-клеммы 35-240sm/35-300 се, интервал сборн.шин 185 мм	00	160	38575.0600	2	NL 4	0,012	0,105	113,00
Посад.гайка M12, серия EDURO		400	38864.0020	1	NL 4	0,018	0,151	125,00
V2N- контакт (без V-клемм) серия EDURO		400	38865.0020	1	NL 4	0,018	0,151	125,00
Посад.гайка M12	3		38954.0140					
V2N-калибровка (без клемм)	3	630	38955.0020	1	NL 4	0,039	0,263	151,00

Рейки включения нагрузки с NH-предохранителями и NH-рейки с аксессуарами для монтажа

Наименование	Типоразмер	Ампер	Код для заказа	Кол-во в упак.	ГРУППА ЦЕН	нетто-TZ Ag	нетто-TZ Cu	Цена €/шт.
Пакет Соединительный материал для предохранит.реек вкл.нагрузки NH разм. 00IN Содержание: - 1набор прижимов с конт.призмой 1,5 - 95 мм ² - 3 винта M05x30 DIN 302/8,8 - 3 гайки M05 DIN 127	00IN		36239.0020	1	нетто			по запросу
Пакет Предохранит.рейка вкл.нагрузки NH разм. 00N, 3-пол.включ., на простом переходнике для систем сборных шин 185 мм Содержание: - 1 предохранит.рейка вкл.нагрузки NH разм. 00N, 3-пол.включ с винт. зажимом M8 - 38500.0000 - 1 простой переходник 100/185 мм - 36035.0020 - 1 выравнив. бленда для выравн. длины сверху и снизу - 36034.0020	00	160	38500.0260	1	нетто	0,010	0,075	по запросу
Пакет Предохранит.рейка вкл.нагрузки NH разм. 00N, 3-пол.включ., на простом переходнике для систем сборных шин 185 мм Содержание: - 1 предохранит.рейка вкл.нагрузки NH разм. 00N, 3-пол.включ, с прижимами и контактной призмой для 2,5 - 70 мм ² 38502.0000 - 1 простой переходник 100/185 мм - 36035.0020 - 1 выравнив. бленда для выравн. длины сверху и снизу - 36034.0020	00	160	38502.0260	1	нетто	0,010	0,075	по запросу
Пакет Предохранит.рейка вкл.нагрузки NH разм. 00IN, 3-пол.включ., на простом переходнике для систем сборных шин 185 мм Содержание: - 1 предохранит.рейка вкл.нагрузки NH разм. 00IN, 3-пол.включ, с универс. клеммой (винт M8) - 38544.0000 - 1 простой переходник 100/185 мм - 36035.0020 - 1 выравнив. бленда для выравн. длины сверху и снизу - 36237.0010	00	160	38544.0260	1	нетто	0,013	0,091	по запросу

Предохранительные рейки включения нагрузки NH

Монтажные пакеты

Наименование	Типоразмер	Ампер	Код для заказа	Кол-во в ГРУППА упак.	нетто-TZ Ag ЦЕН	нетто-TZ Cu	Цена €/шт.
Пакет Предохранит.рейка вкл.нагрузки NH разм. 00N, на простом переходнике для систем сборных шин 185 мм Содержание: - 1 предохранит.рейка NH разм. 00N, с крышкой отсека контактов, с винт.зажимом M8 - 38550.0000 - 1 простой переходник 100/185 мм - 36035.0020	00	160	38550.0260	1 нетто	0,010	0,075 по запросу	
Пакет Предохранит.рейка вкл.нагрузки NH разм. 00N, на простом переходнике для систем сборных шин 185 мм Содержание: - 1 предохранит.рейка NH разм. 00N, с крышкой отсека контактов, с прижимами и контакт.призмой 2,5 - 70 мм ² - 38552.0020 - 1 простой переходник 100/185 мм - 36035.0000	00	160	38552.0260	1 нетто	0,010	0,075 по запросу	
Пакет Предохранит.рейка вкл. нагрузки NH разм. 1, 1-пол.включ., ряд 2000 с V2N-клеммами Содержание: - 1 Предохранит.рейка вкл. нагрузки NH Разм. 1, 1-пол.включ., ряд 2000 с V-контактом - 38615.0000 - 3 V2N-клеммы 240 мм ² sm	1	250	38615.0610	1 нетто	0,039	0,234 по запросу	
Пакет Предохранит.рейка вкл. нагрузки NH разм. 1, 3-пол.включ., ряд 2000 с V2N-клеммами Содержание: - 1 Предохранит.рейка вкл. нагрузки NH разм. 1, 3-пол.включ., ряд 2000 с V-контактом - 38615.0020 - 3 V2N-клеммы 240 мм ² sm	1	250	38615.0990	1 нетто	0,039	0,234 по запросу	
Пакет Предохранит.рейка вкл. нагрузки NH разм. 2, 3-пол.включ., ряд 2000 с V2N-клеммами Содержание: - 1 Предохранит.рейка вкл. нагрузки NH разм. 2, 3-пол.включ., ряд 2000 с V-контактом и клеммами - 38625.0980 - 1 набор V-клемм 2X 50-185 sm с выводом - 36025.0050	2	400	38625.0310	1 нетто	0,039	0,234 по запросу	
Пакет Предохранит.рейка вкл. нагрузки NH разм. 2, 1-пол.включ., ряд 2000 с V2N-клеммами Содержание: - 1 Предохранит.рейка вкл. нагрузки NH разм. 2, 1-пол.включ., ряд 2000 с V-контактом - 38625.0000 - 3 V2N-клеммы 240 мм ² sm	2	400	38625.0610	1 нетто	0,039	0,234 по запросу	
Пакет Предохранит.рейка вкл. нагрузки NH разм. 2, 3-пол.включ., ряд 2000 с V2N-клеммами Содержание: - 1 Предохранит.рейка вкл. нагрузки NH разм. 2, 3-пол.включ., ряд 2000 с V-контактом - 38625.0020 - 3 V2N-клеммы 240 мм ² sm	2	400	38625.0990	1 нетто	0,039	0,234 по запросу	
Пакет Предохранит.рейка вкл. нагрузки NH разм. 1/2, 1-пол.включ., ряд EKDEO с V2MD-клеммами Содержание: - 1 Предохранит.рейка вкл. нагрузки NH разм. 1/2, 1-пол.включ., ряд EKDEO с V2-контактом - 38665.0000 - 3 V2MD-клеммы 240 sm/rm		400	38665.1180	1 нетто	0,018	0,164 по запросу	
Пакет Предохранит.рейка вкл.нагрузки NH разм. 1/2, ряд EDURO, с крышкой отсека контактов и V2MD-клеммами Содержание: - 1 Предохранит.рейка вкл.нагрузки NH разм. 1/2, ряд EDURO, с крышкой отсека контактов, с V2N- контактом - 38865.0000 - 3 V2MD-клеммы 240 sm/rm		400	38865.1120	1 нетто	0,018	0,151 по запросу	
Пакет Сдвоенная рейка Содержание: - 2 предохранит.рейки вкл.нагрузки NH разм. 3, 3-пол.включ., ряд 2000 - 38634.0020 - 1 соедин.бленда для соединения рукояток переключения - 45071.0100 - 1 соединительный набор, на каждую фазу 3 кабельных наконечника 12-240 мм ² - 36245.0010 - 1 крышка отсека контактов для 2 предохранит.реек вкл.нагрузки NH - 36106.0030	3	1250	38634.1170	1 нетто	0,039	0,548 по запросу	
Пакет Предохранит.рейка вкл. нагрузки NH разм. 3, 3-пол.включ., ряд 2000 с V2N-клеммами Содержание: - 1 Предохранит.рейка вкл. нагрузки NH разм. 3, 3-пол.включ., ряд 2000 с V-контактом и клеммами - 38635.0980 - 1 набор V-клемм 2X 50-185 sm с выводом - 36025.0050	3	630	38635.0310	1 нетто	0,039	0,264 по запросу	
Пакет Предохранит.рейка вкл. нагрузки NH разм. 2, 1-пол.включ., ряд 2000 с V2N-клеммами Содержание: - 1 Предохранит.рейка вкл. нагрузки NH разм. 2, 1-пол.включ., ряд 2000 с V-контактом - 38625.0000 - 3 V2N-клеммы 240 мм ² sm	3	630	38635.0610	1 нетто	0,039	0,260 по запросу	
Пакет Предохранит.рейка вкл. нагрузки NH разм. 3, 3-пол.включ., ряд 2000 с V2N-клеммами Содержание: - 1 Предохранит.рейка вкл. нагрузки NH разм. 3, 3-пол.включ., ряд 2000 с V-контактом - 38625.0020 - 3 V2N-клеммы 240 мм ² sm	3	630	38635.0990	1 нетто	0,039	0,260 по запросу	
Пакет Предохранит.рейка вкл.нагрузки NH разм. 3, с крышкой отсека контактов и V2MD-клеммами Содержание: - 1 Предохранит.рейка вкл.нагрузки NH 3, с V2N-контактом - 38955.0020 - 3 V2MD-клеммы 240 sm/rm	3	630	38955.0500	1 нетто	0,039	0,268 по запросу	

Аксессуары для предохранительных реек включения нагрузки NH и предохранительных реек NH

Дополнительные данные в техническом приложении, начиная со стр. 157



31104.0100

Аксессуары для предохранительных реек включения нагрузки NH и предохранительных реек NH

Наименование	Типоразмер	Код для заказа	Кол-во в упак.	ГРУППА ЦЕН	нетто-TZ Ag	нетто-TZ Cu	Цена €/шт.
Крышка отсека контактов	00N - 00/185	31104.0100	1	NSL 5			1,05
Держатель с защитой от прикосн./Носитель информации	00N	31122.0100	1	NSL 5			1,40
Соедин.бленда для одновременно-го вкл-я 2 устройств/фаз	00N	31187.0100	1	NSL 5			7,50
Крышка отсека контактов 140 мм для V-клемм	1-2-3 R2000, NTSL	31319.0100	1	NSL 5			9,30
Изолирующая крышка V2N	1-2-3 R2000, NTSL	31516.0100	1	нетто			1,15
Запор окна	00IN	31559.0100	1	NSL 00IN			0,70
Держатель для типовой таблички, для монтажа на пружинных зажимах, на корпусе реек включения разм. 00	00IN	31568.0100	1	NSL 00IN			1,25
Крышка отсека контактов для предохранит.рейки NH	1-2	31605.0100	1				
Изолирующая крышка V2 MD		31607.0100	1	0			1,10
Удлинитель отсека контактов для ряда EKDEO	EKDEO	31946.0100	1	нетто			по запросу
PEN-Контакт с отводом 2 x 50-185 мм ² sm		36025.0050	1	NZ 4			41,00
35 - 185 мм ² sm, 70 - 240 мм ² se		36025.0060	1	NZ 4			11,50
Выравнив.бленда (1 набор = 2 шт.) для выравнив. длины при монтаже разм. 00 рядом с	00N	36034.0020	1	NSL 5			3,20
Двойной переходни 100/185	00N / 00IN	36035.0010		NSL 5			29,00
Простой переходник 100/185	00N	36035.0020	1	NSL 5	0,020		15,00
Простой переходник 100/185 SB	00IN	36035.0050		NSL 2			17,00
Контактный крючок для непосредр. монтажа без сверления (1 набор = 3 шт.)	00N / 00IN	36036.0010	1	NSL 5			3,30
Простой переходник для интервала между шинами 60 мм	00N	36039.0010	1	NSL 5	0,015		14,00
Держатель для типовой таблички (привинч.) 45 x 17 мм	1-2-3 R2000	36040.0010	1	NSL 5			2,30
Вспомог.крючок для монтажа (1 набор = 2 шт.)	00 1-2-3	36048.0010	1	NSL 5			1,10
1 набор (3 шт.) захватных клемм M12 для 50 - 150 мм ² se	1-2-3 R2000, NTSL	36063.0010	1	NZ 4			16,00
Крышка незанят.места 100 мм ширин.	1-2-3 R2000, NTSL	36102.0020	1	NSL 5			18,00
Боковая бленда	1-2-3 R2000, NTSL	36104.0010	1	NSL 5			14,00
Двойн.переходник 185/185		36105.0010	1				31,00
Двойн.переходник для интервала между шинами 185 мм и боковой защитой	00N / 00IN	36105.0020	1	NSL 5	0,080		36,00
Крышка отсека конт. для сдв.рейки	1-2-3 R2000	36106.0030	1	NSL 5			27,00
Микровыключатель для индикации положения включения	1-2-3 R2000	36107.0010	1	NSL 5			5,00
Шпилька для выравнивания высоты (1 набор = 3 шт.)	1-2-3 R2000	36110.0010	1	NSL 5			22,00
Крышка незанят.места 50/185 для	00N , 00IN, 00/185	36119.0010	1	NSL 5			14,00
Крышка для предохранит.рейки NH 00/185	00/185	36130.0010	1	NSL 5			19,00
V2 MD-клемма 35-240 / 35-300 se	00 - 1 - 2 - 3	36148.0010	1	NZ 4			15,00
Микровыключатель для индикации положения включения	00IN	36252.0010	1	NSL 5			3,15
V2 MD-клемма 35-240 / 35-300 se	1-2-3	36298.0010	1	NZ 4			15,00
Носит.информ. для предохранит.рейки	EDURO	36301.0010	1	нетто			по запросу
Крышка для предохранит.рейки NH	EDURO	36322.0010	1	NSL 2			24,00
Контактн.крючки для непосредр. монтажа без сверления) 1 набор = 3 шт.	EDURO	36931.0010	1	NZ 3			17,00
Контактн.крючки для непосредр. монтажа без сверления) 1 набор = 3 шт.	EKDEO	36932.0010	1	NSL 5			18,00

Аксессуары для предохранительных реек включения нагрузки NH и предохранительных реек NH

Аксессуары для предохранительных реек включения нагрузки NH и предохранительных реек NH

Наименование	Типоразмер	Код для заказа	Кол-во в упак.	ГРУППА ЦЕН	нетто-TZ Ag	нетто-TZ Cu	Цена €/шт.
Крышка незанят.места 50/100 для двойн.переходника	00N / 00IN	36119.0020	1	NSL 5			14,00
MP-Контактная шина	00N 00/185	36125.0010	1	нетто			14,00
Типовая табличка 70 x 45 мм	1-2-3 R2000	36133.0010	1	NSL 5			4,20
PEN-контакт с отводом, V2N-клемма 35-240 мм ² sm / 35-300 se		36138.0010	1	NZ 4	0,002	0,008	7,30
Контактный набор для 2 x M8	00/185	36226.0010	1	NSL 2	0,005	0,021	16,00
Типовая табличка для монтажа на пружинных зажимах на держателе или крышке отсека контактов	00IN	36233.0010	1	NSL 00IN			2,10
Типовая табличка привинч. для монтажа на выравнивающих блендах	00IN	36234.0010	1	NSL 00IN			3,10
Двойн.переходник для систем сборных шин 185 мм	00IN	36235.0010	1	NSL 00IN		0,079	23,00
Бленда для панельного покрытия	00IN	36236.0010	1	NSL 00IN			4,25
выравн. бленда (1 набор = 2 шт.) для выравн. длины при монтаже разм. 00 рядом с предохран. рейками вкл.нагр. NH типоразмеров 1-3	00IN	36237.0010	1	NSL 00IN			4,25
Прижимы (1 набор = 3 шт) для кабеля 1,5 - 25 мм ² или плоского провода < 16 x 10 мм	00IN	36238.0010	1	NSL 00IN			4,25
Прижимы с конт.призмами (1 набор = 3 шт) для кабеля 1,5 - 95 мм ²	00IN	36239.0010	1	NSL 00IN			7,25
Контакт.крючки (1 набор = 3 шт) для монтажа без сверления (1 набор = 3 шт)	00IN	36240.0010	1	NSL 00IN			3,10
Контактный гарнитур для сдв. рейки	1-2-3 R2000	36245.0010	1	нетто	0,028	0,290	95,00
Электрон. контроль предохран.	00IN/00N	36716.0010	1	NSL 5	0,028	0,290	179,00
Разд.рамка для 00N/100	00N	40464.0100	1	NSL 5			4,15
Боковая бленда 00N	00N	40465.0100	1	NSL 5			3,20
Прижимы 1,5 - 25 мм ² (1 набор = 3 шт)	00/185	83495.0100	1	NSL 5			3,25
Прижимы с конт.призмой 2,5 - 70 мм ² (1 набор = 3 шт)	00/185	83496.0100	1	NSL 5			8,30
Микровыключатель для индикации положения включения	00/185	85138.0100	1	NT IN 1			6,00
V-клемма 35 - 70 мм ²	00/185	85246.0100	1	нетто			3,25

Предохранительные рейки включения нагрузки NH Техника

Технические данные для предохранительных реек включения нагрузки NH согл. VDE 0660 / 107 - IEC/EN 60 947-3

Пригод. для предохран. вставок NH согл. VDE 0636 T201 ¹⁾	Типоразмер	00	1	2	3	3 1000A ³⁾	4a
Расчетный рабочий ток I _b	A	160	250	400	630	1000	1250/ 1600 ²⁾
Условный термический расчетный ток I _{th}	A	160	250	400	630	1000	1250/ 1600 ²⁾
Расчетное рабочее напряжение U _b	V	690	690	690	690	690	690
Расчетное напряжение изоляции U _i	V	800	800	800	800	800	800
Расчетная прочность пикового напряжения	kV	8	8	8	8	8	8
Условный расчетный ток короткого замыкания (при защите предохранителями)	kA	50	50	50	50	-	50
Категория потребления VDE 0660 T107	U _b = 400V U _b = 690V U _b = 440V	AC-22B AC-21B DC-21B	AC-22B AC-21B ⁴⁾	AC-22B AC-21B ⁴⁾	AC-22B AC-21B ⁴⁾	AC-20B AC-20B DC-20B	AC-22B AC-21B DC-21B
Механическая долговечность	Переключений	1600	1600	1000	1000	1000	600
Допустимая окружающая температура			-25 bis +55 C°				
Вид защиты DIN/EN 60 529/VDE 0470 T1	-	IP 2 x					

Внимание: ¹⁾ при использовании предохранительных вставок gR (VDE 0636/40) в наших устройствах запросите, пожалуйста, информацию.

²⁾ 1600 A возможны при использовании предохранителей NH до P_n = 140 W.

³⁾ Разделительная рейка с жестко закрепленными контактными ножами (по запросу).

⁴⁾ „DC-значения по запросу!“

Ряд 2000
Предохранительные рейки включения нагрузки NH типоразмер 00/100 3-полюсно включаемые

монтажной шириной всего 50 мм компактны и идеально комбинируются с предохранительными рейками включения нагрузки NH шириной 100 мм типоразмеров 1–3. Видимая монтажная глубина от верхнего края сборной шины меньше 190 мм (норма для распределительных шкафов). Они предварительно изолированы и в любом коммутационном положении безопасны для прикосновения в соответствии с BGV A3. За счет двойного размыкания на каждую фазу (6 деионных камер),

достигается высокая коммутационная способность. Отвод сверху или снизу может быть выбран при монтаже без переоборудования.

За счет исчерпывающего объема системных аксессуаров, предохранительные рейки включения нагрузки NH типоразмеров 00/100 многосторонне используются. Так, например, возможен монтаж на сборных шинах с интервалом между шинами 60 мм, 100 мм или 185 мм.

Предохранительные рейки включения нагрузки NH разм. 00: 125/160 А, 3-пол.включ., для сборных шин с интервалом 100 мм

Описание/контакт	Типоразмер	Ампер I _n	Код для заказа	Наименование	Кол-во в упак.	Вес в кг
Винт.зажим М8	00N	160 ¹⁾	38500.0000	NH-La-Lei 00N G4	2	1,19
Прижимы для 1,5 - 50мм ²	00N	125 ²⁾	38501.0000	NH-La-Lei 00N U3	2	1,17
Прижимы и контакт. призма для 2,5-70мм ²	00N	160 ³⁾	38502.0000	NH-La-Lei 00N U4	2	1,21

Другие варианты по запросу

- 1) Кабельный наконечник 50 н (125 А). Плоский проводник шириной 20 мм (160 А).
- 2) Поперечное сечение провода 1,5–25 мм²
- 3) Поперечное сечение провода 2,5–70 мм²



Винт.зажим
38500.0000



Прижим
38501.0000



Прижим с контактной призмой
38502.0000

Аксессуары для предохранительных реек включения нагрузки NH разм. 00: 125/160 А, 3-пол.включ., для сборных шин с интервалом 100 мм

Описание/контакт	Типоразмер	Код для заказа	Наименование	Кол-во в упак.	Вес в кг
Носит. информации с защитой от прикосн.	00N	31122.0100	Носит. информации NH-LA-LEI 00N	1	0,01
Контакт. крючок (для непоср. монтажа без сверления) (1 набор = 3 шт.)	00N, 00/185	36036.0010	Контакт. крючок	1	0,08
Раздел. рамка для 00N/100	00N	40464.0100	Раздел. рамка	1	0,10
Боковая бленда 00N	00N	40465.0100	Боковая бленда 00N	1	0,10
Выравн.бленда (1 набор = 2 шт.) для выравн. длины при монтаже разм. 00 рядом с предохранительными рейками включения нагрузки NH разм. 1-3	00N	36034.0020	Выравн.бленда	1	0,06
Типовая табличка (привинч.) 45 x 17 мм	00-3	36040.0010	Типовая табличка	1	0,01
MP-контактн. шина	00N 00/185	36125.0010	MP-контактн. шина	1	0,10
Крышка незанят.места 50/100 для двойного переходника	00N	36119.0020	Крышка незанят.места 50/100	1	0,10
Соедин. бленда для одноврем. воздействия на 2 устройства / фазы	00N	31187.0100	Соедин. бленда	1	0,05

Носит. информации
31122.0100



Контакт. крючок (для непоср. монтажа без сверления)
36036.0010

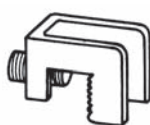

Выравн.бленда
36034.0020



Типовая табличка (привинч.)
36040.0010



MP-Контактная шина
36125.0010

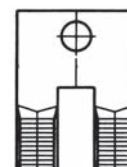

Предохранит.рейка вкл. нагрузки NH разм. 00/100: 125/160 А

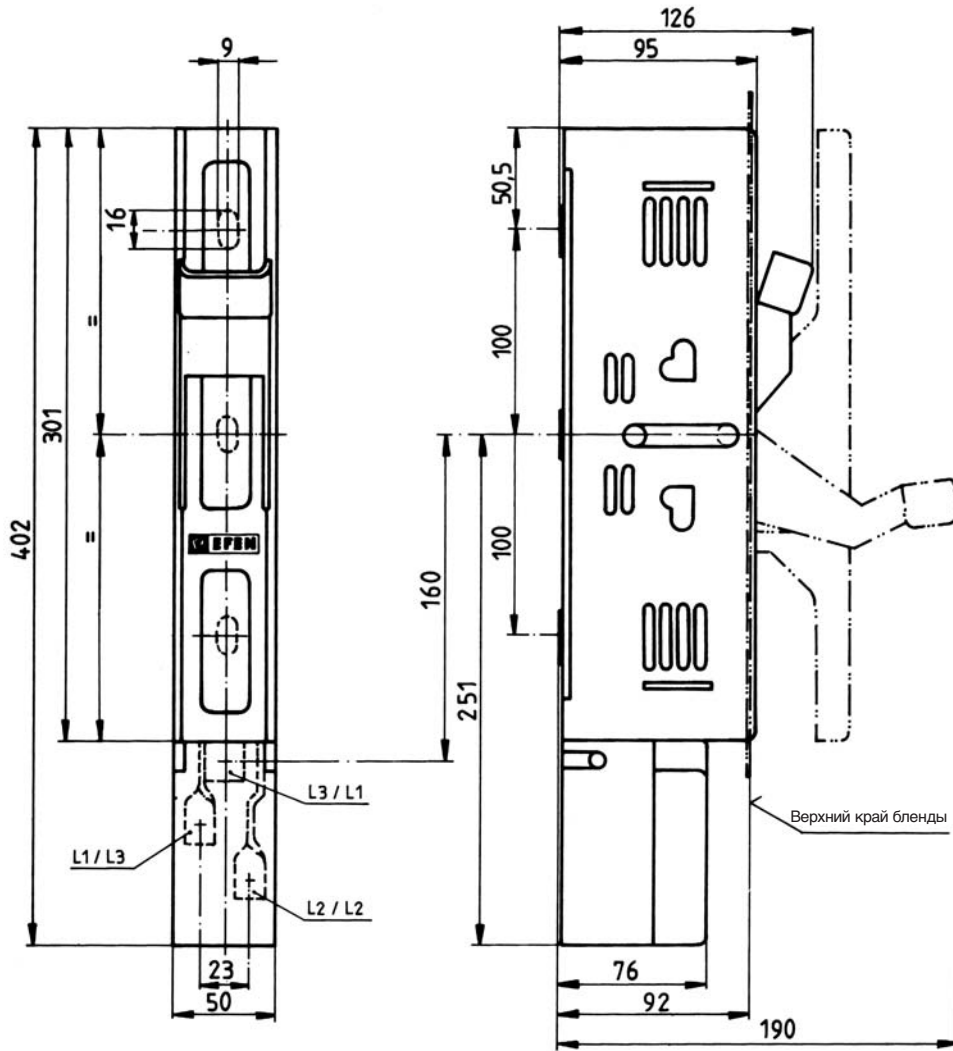

Предохранительные рейки включения нагрузки NH типоразмер 00IN, 3-пол.включ.

Описание	Типоразмер	Ампер I _n	Код для заказа	Наименование	Кол-во в упак.	Вес в кг
Универс. клемма (винт М8), с крючковым подключением на системе сборных шин 60 мм, отвод сверху	00	160	38534.5000	NH-LA-LEI 00IN 3P O 60 U5	2	1,265
Универс. клемма (винт М8), с крючковым подключением на системе сборных шин 60 мм, отвод снизу	00	160	38534.1000	NH-LA-LEI 00IN 3P U 60 U5	2	1,27
Универс. клемма (винт М8), с резьбовым подключением на системе сборных шин 100 мм, отвод сверху/снизу на выбор	00	160	38544.0000	NH-LA-LEI 00IN 3P U5	2	1,155

Типоразмер 00, Код для заказа: 38544.0000

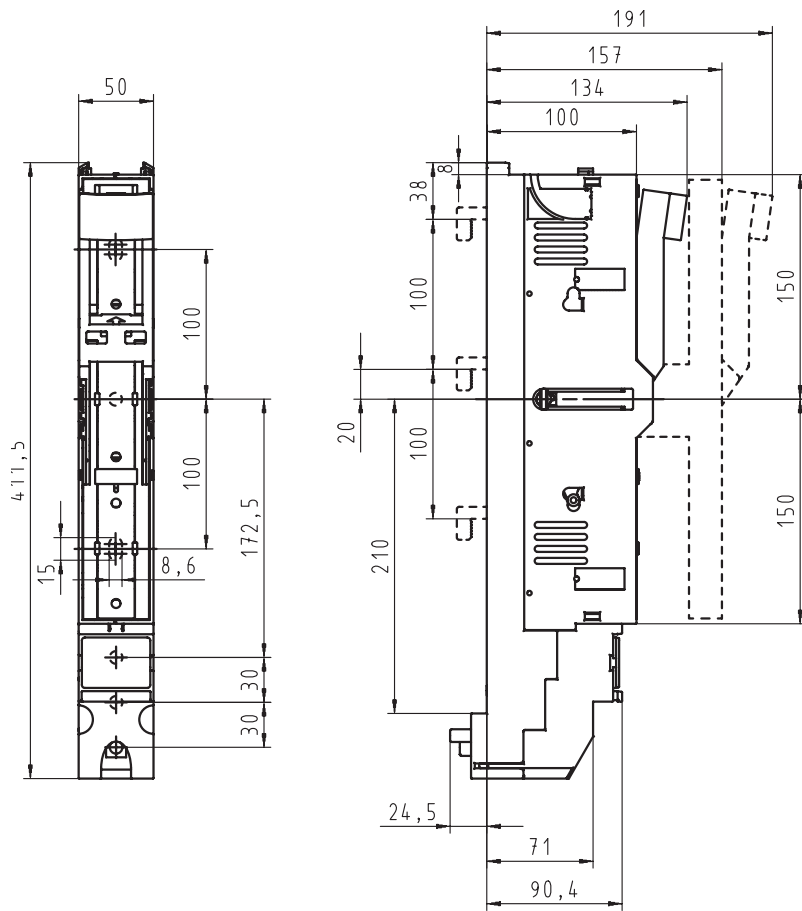

Типоразмер 00, Код для заказа: 38534.1000

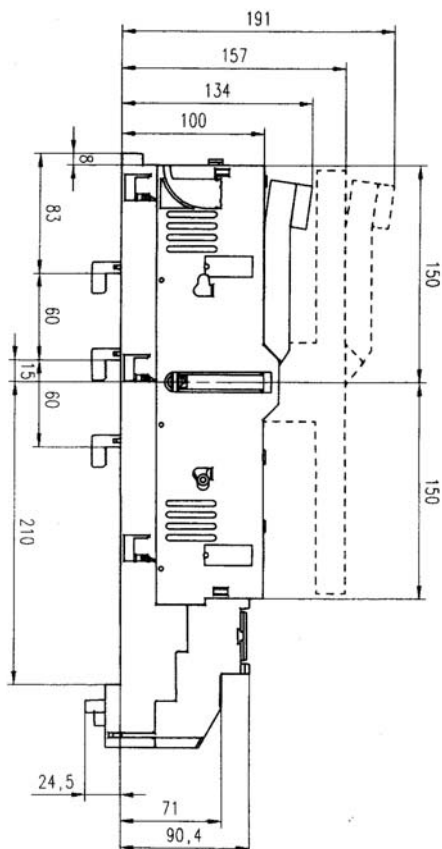

Предохранительные рейки включения нагрузки NH разм. 00/185, 1-полюсного включения,

при монтажной ширине всего 50 мм, идеально комбинируются с предохранительными рейками включения нагрузки NH шириной 100 мм типоразмера 1-3. Они выполняют как во включенном, так и в выключенном положении, условия защиты от прикосновения в

соответствии с BGV A3. За счет возможности отключения каждой фазы в отдельности и особенно щедро рассчитанного участка под соединения кабелей, они преимущественно пригодны для применения в распределительных шкафах или в распределительных устройствах низкого напряжения сетей энергоснабжения.

Предохранительные рейки включения нагрузки NH разм. 00: 160 А, 1-пол. включ., для сборных шин с интервалом 185 мм

Описание/контакт	Типоразмер	Ампер I _n	Код для заказа	Наименование	Кол-во в упак.	Вес в кг
Универс. клемма (винт М8)	00/185	160	38520.0000	NH-La-Lei 00/185 1P U5	2	2,22
V2N-контакт включ. V-клеммы 35-240 sm/35-300 se	00/185	160	38525.0600	NH-La-Lei 00/185 1P VK V2N	2	2,79

Контакт

Универс. клемма
(Винт М8)
38520.0000



V2N-контакт
38525.0600

Аксессуары для предохранительных реек включения нагрузки NH разм. 00: 160 А, 1-пол.включ., для сборных шин с интервалом 185 мм

Описание	Типоразмер	Код для заказа	Наименование	Кол-во в упак.	Вес в кг
Носит. информации с защитой от прикосн.	00	31122.0100	Носит. информации 00N	1	0,01
Контакт. крючок для непосредр.монтажа (1 набор = 3 шт.)	00N, 00/185	36036.0010	Контакт. крючок	1	0,08
Типовая табличка (привинч.) 45 x 17 мм	00-3	36040.0010	Типовая табличка	1	0,01
Вспом. крючок для монтажа (1 набор = 2 шт.)		36048.0010	Вспом. крючок		
Прижимы 1,5 - 25 мм ² (1 набор = 3 шт.)	00/185	83495.0100	Прижимы 00/185 1 набор	1	0,10
Прижимы с контакт.призмой 2,5 - 70 мм ² (1 набор = 3 шт.)	00/185	83496.0100	Прижимы с контакт.призмой 00/185 1 набор	1	0,10
Микровыключатель	00/185	85138.0100	Микровыключатель	1	0,00
MP-Контактная шина	00N 00/185	36125.0010	MP-Контактная шина	1	0,10
V-клемма 35 - 70 sm	00/185	85246.0100	V-клемма 35 - 70 sm	1	0,04
Контактный набор для 2 x M8	00/185	36226.0010	Контактный набор для 2 x M8	1	0,25
Крышка незанят.места 50/185 для двойн. переходника	00/185	36119.0010	Крышка незанят.места 50/185	1	0,10
Соединительная бленда для одновременного срабатывания 2 аппаратов/фаз	00N	31187.0100	VERBINDUNGSBLEND LA-LEI 00N	1	0,05

Носит. информации
31122.0100

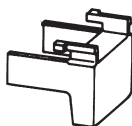

Контакт. крючок
36036.0010

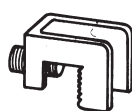

Типовая табличка
36040.0010

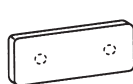

Носит. информации
36246.0010

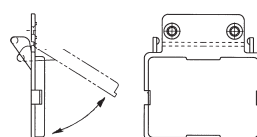

Вспом.крючок для монтажа
36048.0010



Прижимы
1,5-25 мм²
83495.0100



Прижимы с конт.
призмами 2,5 - 95 мм²
re/rm/se/sm
83496.0100



PEN-
конт. шина
36125.0010



V-клемма 35 - 70 мм² sm для
подключения к PEN-контактной шине
36125.0010

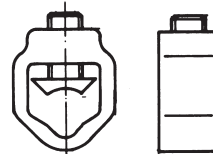

Предохранит.рейка вкл. нагрузки NH разм. 00/185: 160 А

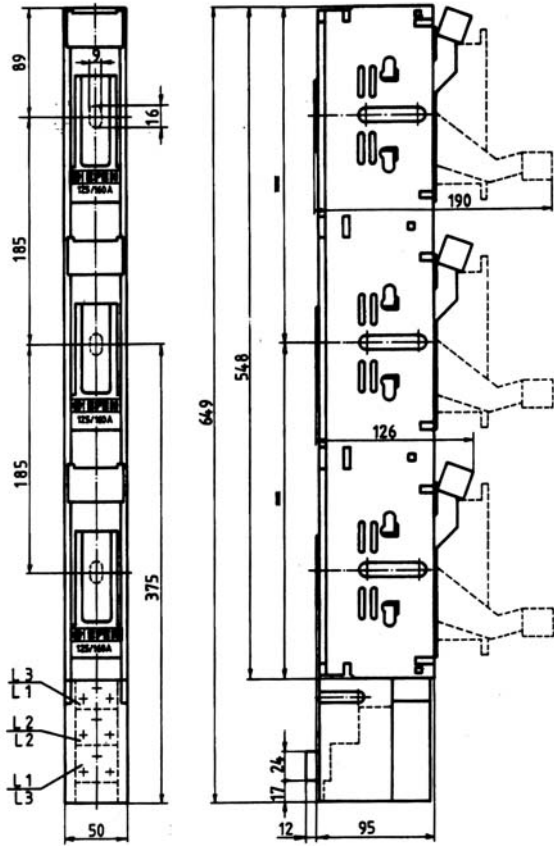

Переходник для сборных шин для предохранительных реек NH/предохранительных реек включения нагрузки NH типоразмеров 00/100 и 00/185

Предохранительные рейки NH разм. 00/100 и предохранительные рейки включения нагрузки NH разм. 00/100 в основном исполнении рассчитаны для сборных шин с интервалом между шинами 100 мм. Крепление может осуществляться или при помощи винтов или без сверления при помощи набора контактных крючков. За счет исполь-

зования специальных переходников, эти устройства пригодны также для сборных шин с интервалом между шинами 60 мм или 185 мм. Тем самым, устройства типоразмера 00/100 могут применяться на всех обычных сборных шинах. Переходник для интервала между шинами 185 мм выравнивает разницу в высоте с предохранительными рейками включения нагрузки NH разм. 1–2–3; имеющиеся дополнительно в ассортименте выравнивающие бленды уравнивают разницу в длине.

Переходник для сборных шин разм. 00/100

Описание	Типоразмер	Код для заказа	Наименование	Кол-во в упак.	Вес в кг
Простой переходник со 100 мм на 60 мм интервала между шинами	00N	36039.0010	Простой переходник 100/60	1	0,28
Двойн.переходник со 100 мм на 185 мм интервала между шинами с боковой защитой от прикосн	00N	36105.0020	Двойн.переходник 100/185 BG	1	1,00
Простой переходник со 100 мм на 185 мм интервала между шинами	00N, 00IN	36035.0020	Простой переходник 100/185	1	0,47
Двойн.переходник для выравн. высоты глубины монтажа при интервале между шинами 185 мм	00/185	36105.0010	Двойн.переходник 185/185	1	0,10
Двойн.переходник со 100 мм на 185 мм интервала между шинами	00N / 00IN	36035.0010	Двойн.переходник 100/185	1	0,29
Двойн.переходник со 100 мм на 185 мм интервала между шинами	00N / 00IN	36235.0010	DOPPELADAPTER LA-LEI 00IN 100/185	1	1,00

Переходник для сборных шин 100/60 мм

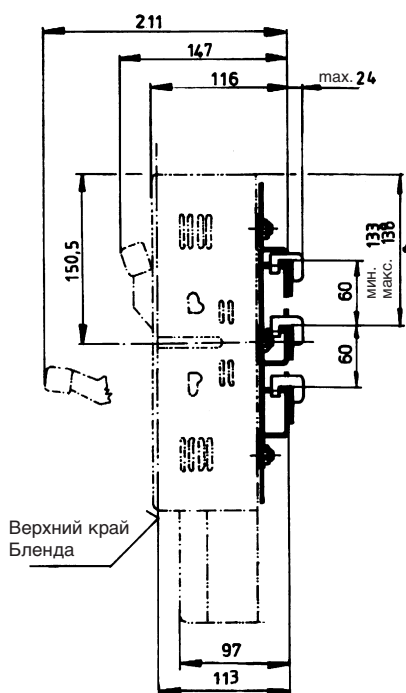

Простой переходник для системы сборных шин 60 мм
Код для заказа 36039.0010

При использовании шин шириной 50 мм возможна среднесимметричная компоновка за счет выравнивания рейки на адаптере.

Переходник для сборных шин 185/185 мм

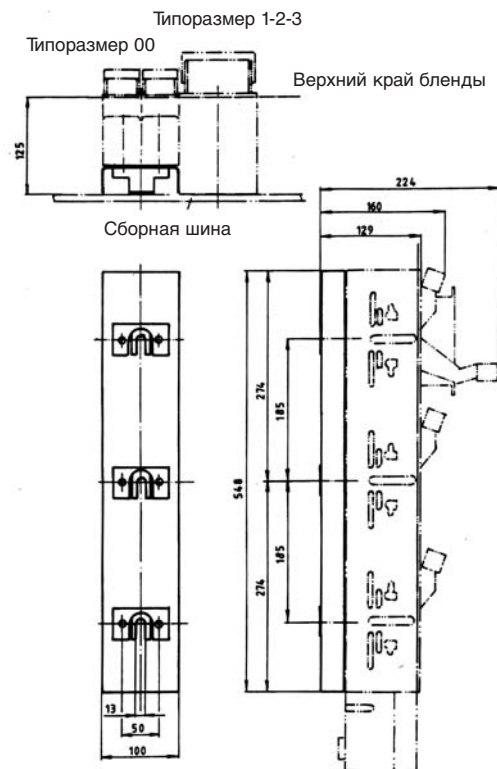

Переходник для сборных шин 100/185 мм

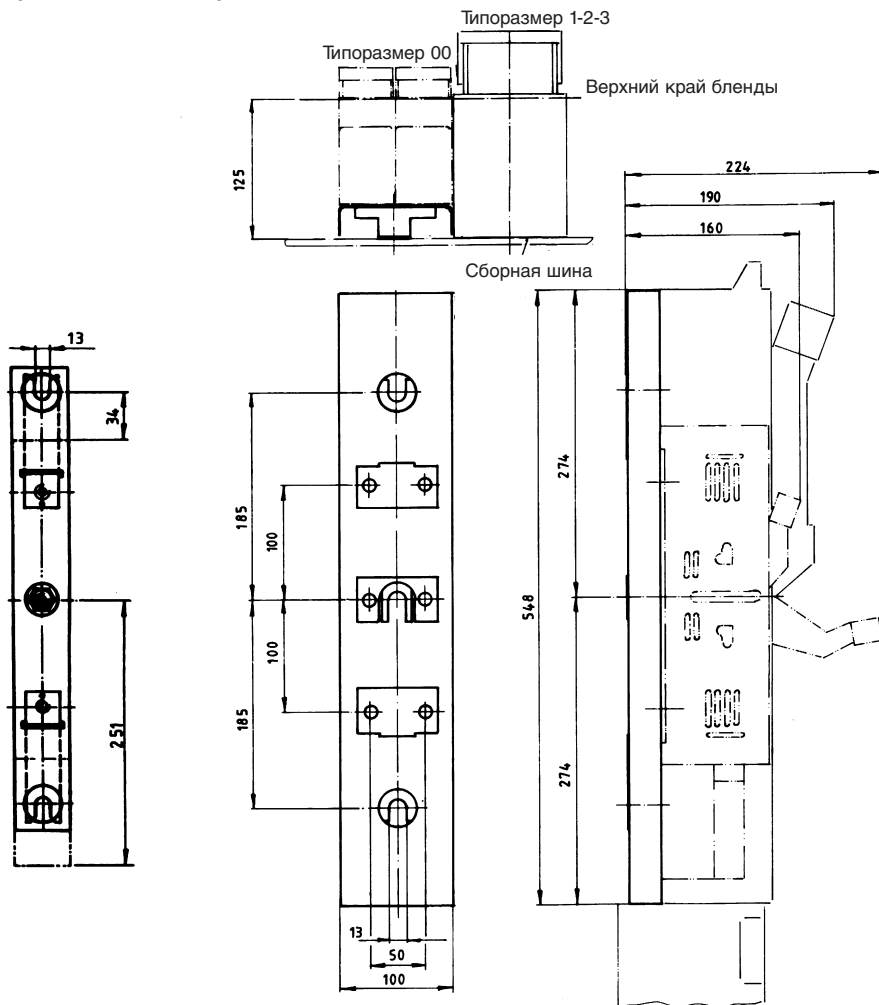

NSL/NL

Предохранительные рейки включения нагрузки NH типоразмера 1–3 ряда 2000

пригодны для систем сборных шин 185 мм и имеют у всех типоразмеров одну ширину 100 мм. Это позволяет одинаковое оформление размеров поля. За счет параллельного направления предохранительных вставок NH (две частичных электрических дуги на каждую фазу), скорость движения практически удваивается и достигается высокая коммутационная способность.

После нажатия «многофункциональной кнопки» в положение выключения, устройство может быть приведено в устойчивое положение разъединения, которое за счет нового механизма свободной хода рубильника является крайне компактным. Как в положении «выключено», так и в положении «включено», рубильник может быть защищен от неправомерного включения навесными замками.

Предохранительные рейки включения нагрузки NH типоразмера 1–3 ряда 2000 могут применяться на выбор с подключением кабеля снизу или сверху. Защита от прикосновения согласно BGV A3 обеспечивается во всех коммутационных положениях. За счет применения монтажных крючков (аксессуары), которые позволяют подвешивание рейки включения на верхней сборной шине, значительно облегчается и производится безопаснее монтаж под напряжением. Все используемые изолирующие материалы являются самозатухающими и безгалогенными и отличаются высокой термостойкостью, которая также соответствует диапазону перегрузки предохранительных вставок NH.

Предохранительные рейки включения нагрузки NH типоразмера 1N: 250 А

Описание / контакт	Типоразмер	Ампер I _n	Типоразмер	Код для заказа	Наименование	Кол-во в упак.	Вес в кг
Посад.гайка M12	1	250	1-пол.включ.	38614.0000	NH-La-Lei 1N 1P S6	1	5,92
Посад.гайка M12	1	250	3-пол.включ.	38614.0020	NH-La-Lei 1N 3P S6	1	5,76
Шпилька M12 x 30	1	250	1-пол.включ.	38612.0000	NH-La-Lei 1N 1P B6	1	4,50
Шпилька M12 x 30	1	250	3-пол.включ.	38612.0020	NH-La-Lei 1N 3P B6	1	5,81
V-Калибровка ¹⁾	1	250	1-пол.включ.	38615.0000	NH-La-Lei 1N 1P V2	1	5,75
V-Калибровка ¹⁾	1	250	3-пол.включ.	38615.0020	NH-La-Lei 1N 3P V2	1	5,58

Предохранительные рейки включения нагрузки NH типоразмера 2N: 400 А

Описание / контакт	Типоразмер	Ампер I _n	Типоразмер	Код для заказа	Наименование	Кол-во в упак.	Вес в кг
Посад.гайка M12	2	400	1-пол.включ.	38624.0000	NH-La-Lei 2N 1P S6	1	5,89
Посад.гайка M12	2	400	3-пол.включ.	38624.0020	NH-La-Lei 2N 3P S6	1	5,75
Шпилька M12 x 30	2	400	1-пол.включ.	38622.0000	NH-La-Lei 2N 1P B6	1	5,92
Шпилька M12 x 30	2	400	3-пол.включ.	38622.0020	NH-La-Lei 2N 3P B6	1	5,83
V-Калибровка ¹⁾	2	400	1-пол.включ.	38625.0000	NH-La-Lei 2N 1P V2	1	5,68
V-Калибровка ¹⁾	2	400	3-пол.включ.	38625.0020	NH-La-Lei 2N 3P V2	1	5,54

Предохранительные рейки включения нагрузки NH типоразмера 3N: 630 А

Описание / контакт	Типоразмер	Ампер I _n	Типоразмер	Код для заказа	Наименование	Кол-во в упак.	Вес в кг
Посад.гайка M12	3	630	1-пол.включ.	38634.0000	NH-La-Lei 3N 1P S6	1	6,14
Посад.гайка M12	3	630	3-пол.включ.	38634.0020	NH-La-Lei 3N 3P S6	1	5,97
Шпилька M12 x 30	3	630	1-пол.включ.	38632.0000	NH-La-Lei 3N 1P B6	1	6,18
Шпилька M12 x 30	3	630	3-пол.включ.	38632.0020	NH-La-Lei 3N 3P B6	1	5,99
V-Калибровка ¹⁾	3	630	1-пол.включ.	38635.0000	NH-La-Lei 3N 1P V2	1	5,91
V-Калибровка ¹⁾	3	630	3-пол.включ.	38635.0020	NH-La-Lei 3N 3P V2	1	5,78

¹⁾ Контактные клеммы заказывать одновременно. См. Аксессуары со стр. 186.

Посад.гайка M12



Шпилька M12



V-Калибровка



1-полюсно включаемые

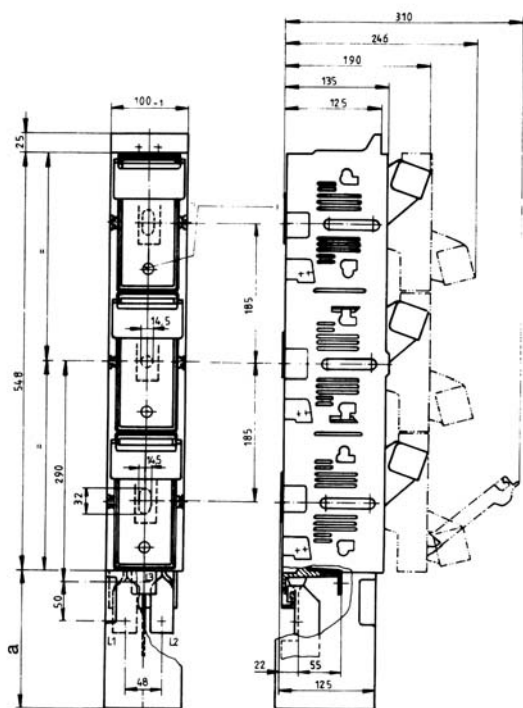

Вид подключения

Типоразмер а

Посад.гайка М12

180

V-Калибровка¹⁾

140

3-полюсно включаемые

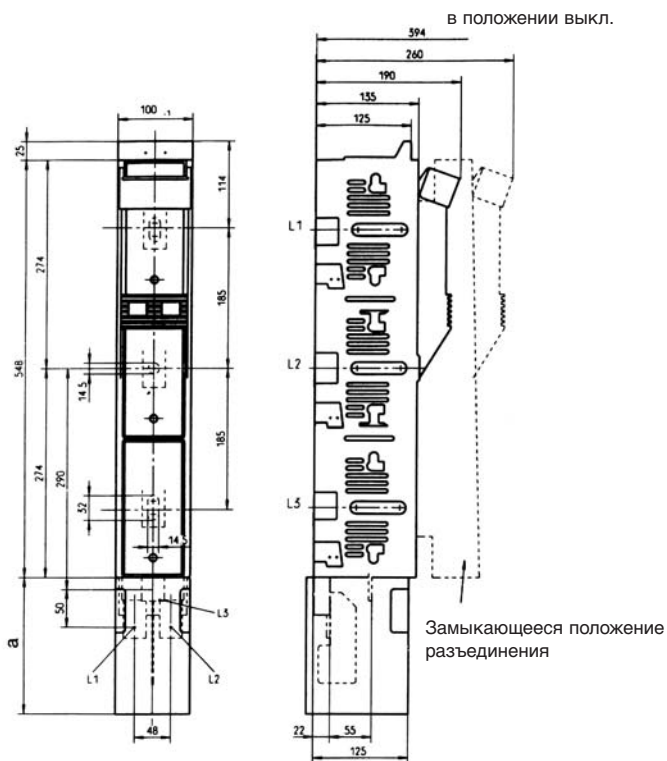

способ контакта

Типоразмер а

Посад.гайка М12

180

V-Калибровка¹⁾

140

Предохранительная рейка включения нагрузки NH типоразмер 3, 1-полюсно или 3-полюсно включаемая, ряд 2000, с жестко встроенным 1000-амперным контактным ножом в качестве рейки подачи питания

Рейка подачи питания NH 1000 А используется для подачи питания со сборных шин, если не требуется защита при помощи предохранительных вставок NH, а только разъем.

Устройства оснащены жестко встроенным 1000-амперным контактным ножом NH с низкой мощностью потерь. После нажатия многофункциональной клавиши в положение выключения, устройство может быть приведено в надежное, крайне компактное положение размыкания. Как в положении размыкания, так и в положении включения, рукоятка переключения может быть защищена от неправомерного включения.

Рейка подачи питания NH 1000 А

Описание/контакт	Типоразмер	Ампер I _n	Типоразмер	Код для заказа	Наименование	Кол-во в упак.	Вес в кг
Посад.гайка M12, сверху/снизу	3	1000	1-пол.включ.	38634.0260	NH-Ti-Lei 3N 1P 1000A S6	1	7,00
Посад.гайка M12, сверху/снизу	3	1000	3-пол.включ.	38634.0250	NH-Ti-Lei 3N 3P 1000A S6	1	7,25
Винт.зажим M12, сзади	3	1000	1-пол.включ.	38630.0530	NH-Ti-Lei 3N 1PH 1000A L6	1	5,97
Винт.зажим M12, сзади	3	1000	3-пол.включ.	38630.0540	NH-Ti-Lei 3N 3PH 1000A L6	1	7,00
Винт.зажим M12, сбоку	3	1000	1-пол.включ.	38630.0140	NH-Ti-Lei 3N 1PL/R 1000A L6	1	5,99
Винт.зажим M12, сбоку	3	1000	3-пол.включ.	38630.0150	NH-Ti-Lei 3N 3PL/R 1000A L6	1	5,84

Предохранительные рейки включения нагрузки NH Техника

Предохранительные рейки включения нагрузки NH ряда 2000 для горизонтального монтажа

Предохранительные рейки включения нагрузки NH типоразмера 00 без ограничения можно использовать также и для горизонтального монтажа. В специальном исполнении и предохранительные рейки включения нагрузки NH ряда 2000 типоразмеров 1–2–3 пригодны для горизонтальной эксплуатации. .

Предохранительные рейки включения нагрузки NH ряда 2000 для горизонтального монтажа.

Описание/контакт	Типоразмер	Ампер I _n	Типоразмер	Код для заказа	Наименование	Кол-во в упак.	Вес в кг
Посад.гайка M12	1	250	1-пол.включ.	38614.0180	NH-La-Lei 1N 1P WA S6	1	4,50
Посад.гайка M12	1	250	3-пол.включ.	38614.0170	NH-La-Lei 1N 3P WA S6	1	5,77
Посад.гайка M12	2	400	1-пол.включ.	38624.0180	NH-La-Lei 2N 1P WA S6	1	4,50
Посад.гайка M12	2	400	3-пол.включ.	38624.0170	NH-La-Lei 2N 3P WA S6	1	5,74
Посад.гайка M12	3	630	1-пол.включ.	38634.0180	NH-La-Lei 3N 1P WA S6	1	7,00
Посад.гайка M12	3	630	3-пол.включ.	38634.0170	NH-La-Lei 3N 3P WA S6	1	5,95

Предохранительные рейки включения нагрузки NH ряда 2000 с боковым подключением

Предохранительные рейки включения нагрузки NH с боковым подключением справа/слева на выбор

Описание/контакт	Типоразмер	Ампер I _n	Типоразмер	Код для заказа	Наименование	Кол-во в упак.	Вес в кг
Винт.зажим M12, справа/слева	2	400	1-пол.включ.	38620.0120	NH-La-Lei 2N 1PL/R L6	1	4,50
Винт.зажим M12, справа/слева	3	630	1-пол.включ.	38630.0120	NH-La-Lei 3N 1PL/R L6	1	5,09
Винт.зажим M12, справа/слева	2	400	3-пол.включ.	38620.0130	NH-La-Lei 2N 3PL/R L6	1	4,50
Винт.зажим M12, справа/слева	3	630	3-пол.включ.	38630.0130	NH-La-Lei 3N 3PL/R L6	1	4,49

Предохранит.рейка вкл. нагрузки NH ряда 2000 с боковым подключением разм. 2 + 3 : 400 А - 630 А

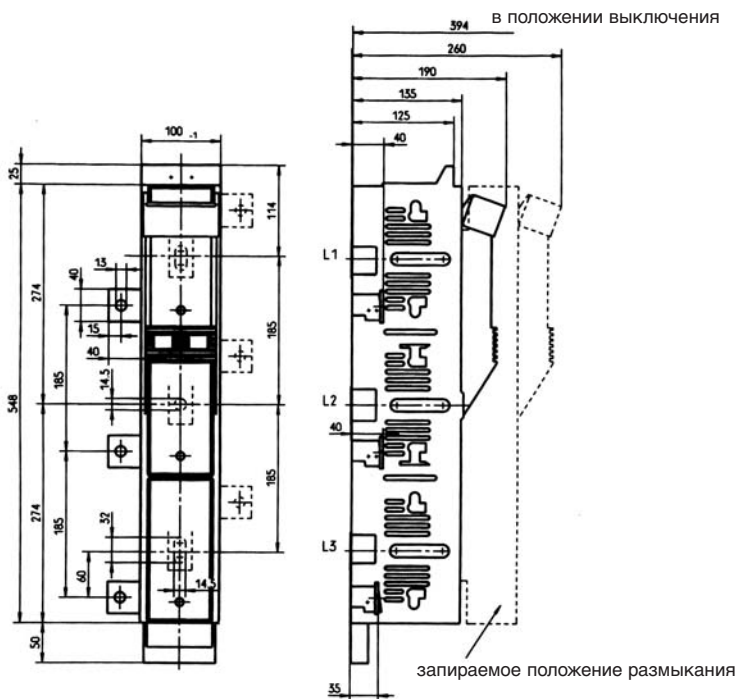
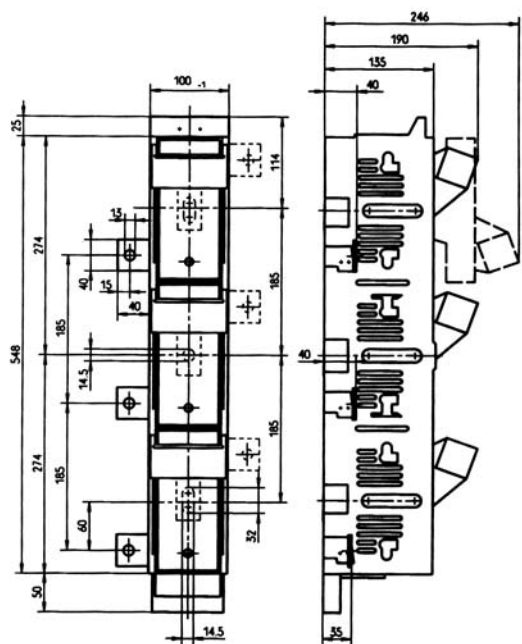

Предохранительные рейки включения нагрузки NH разм. 1-2-3 типоряда NTSL

сконструированы из унифицированных основных элементов и различаются только по размерам предохранительных NH вставок, зависящим от силы тока или от типоразмеров. Они могут включаться на выбор однополюсно или трехполюсно и поставляться с контактом сверху или снизу.

За счет параллельного размыкания предохранительных вставок NH из контактных пружин (2 деионные камеры на каждую фазу) достигается высокая коммутационная способность. Случайное касание токопроводящих частей невозможно в положении выключения. Многочисленные варианты исполнения, а также приспособленные к практической работе аксессуары позволяют потребителю использовать их для специфических решений.

Предохранительные рейки включения нагрузки NH разм. 1: 250 А

Описание/контакт	Типоразмер	Ампер I _n	Типоразмер	Код для заказа	Наименование	Кол-во в упак.	Вес в кг
Винт.зажим M10, снизу	1	250	1-пол.включ.	38100.0005	NH-La-Lei 1 1PU GGL5	1	4,50
Винт.зажим M10, сверху	1	250	1-пол.включ.	38150.0005	NH-La-Lei 1 1PO GGL5	1	4,50
Винт.зажим M10, снизу	1	250	3-пол.включ.	38100.0025	NH-La-Lei 1 3PU GGL5	1	6,76
Винт.зажим M10, сверху	1	250	3-пол.включ.	38150.0025	NH-La-Lei 1 3PO GGL5	1	6,66

Предохранительные рейки включения нагрузки NH разм. 2: 400 А

Описание/контакт	Типоразмер	Ампер I _n	Типоразмер	Код для заказа	Наименование	Кол-во в упак.	Вес в кг
Винт.зажим M10, снизу	2	400	1-пол.включ.	38200.0005	NH-La-Lei 2 1PU GGL5	1	4,50
Винт.зажим M10, сверху	2	400	1-пол.включ.	38250.0005	NH-La-Lei 2 1PO GGL5	1	4,50
Винт.зажим M10, снизу	2	400	3-пол.включ.	38200.0025	NH-La-Lei 2 3PU GGL5	1	6,76
Винт.зажим M10, сверху	2	400	3-пол.включ.	38250.0025	NH-La-Lei 2 3PO GGL5	1	6,76

¹⁾ Другие варианты по запросу.

способ контакта	Типоразмер а
Посад.гайка M12	180
Шпилька M12	180
Винтовой зажим M10	180
V-Калибровка ¹⁾	140

Предохранительные рейки включения нагрузки NH разм. 1: 250 А

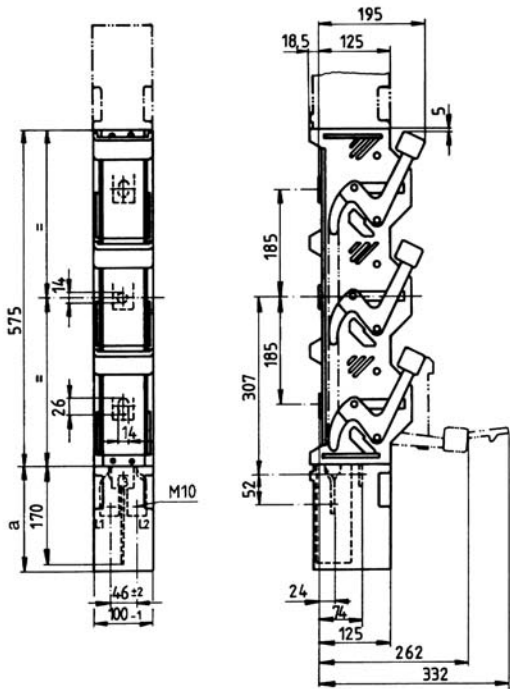

Предохранительные рейки включения нагрузки NH разм. 2: 400 А

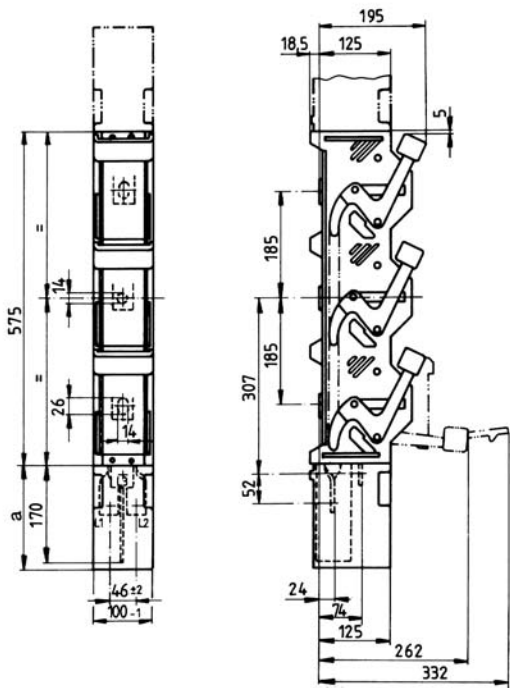

Предохранительные рейки включения нагрузки NH разм. 3: 630 А

Описание/контакт	Типоразмер	Ампер I _n	Типоразмер	Код для заказа	Наименование	Кол-во в упак.	Вес в кг
Винт.зажим M12, снизу	3	630	1-пол.включ.	38300.0005	NH-La-Lei 3 1PU GGL6	1	7,00
Винт.зажим M12, сверху	3	630	1-пол.включ.	38350.0005	NH-La-Lei 3 1PO GGL6	1	7,22
Винт.зажим M12, снизу	3	630	3-пол.включ.	38300.0025	NH-La-Lei 3 3PU GGL6	1	7,52
Винт.зажим M12, сверху	3	630	3-пол.включ.	38350.0025	NH-La-Lei 3 3PO GGL6	1	7,49

Дальнейшие варианты по запросу.

Предохранительные рейки включения нагрузки NH разм. 4а: 1250/1600 А

Описание/контакт	Типоразмер	Ампер I _n	Типоразмер	Код для заказа	Наименование	Кол-во в упак.	Вес в кг
Винт.зажим M16, снизу	4а	1250 ¹⁾	1-пол.включ.	38400.0000	NH-La-Lei 4а 1PU L8	1	16,71
Винт.зажим M16, сверху	4а	1250 ¹⁾	1-пол.включ.	38450.0000	NH-La-Lei 4а 1PO L8	1	16,40
Винт.зажим 2 x M12, снизу	4а	1600 ¹⁾	1-пол.включ.	38400.0020	NH-La-Lei 4а 1PU 1600 А L6	1	19,00
Винт.зажим 2 x M12, сверху	4а	1600 ¹⁾	1-пол.включ.	38450.0020	NH-La-Lei 4а 1PO 1600 А L6	1	19,00

¹⁾ Дальнейшие варианты по запросу.

1600 А возможны при использовании предохранителей NH до Pn 140 W.

При соединении нескольких реек типоразмера 4а выбирать расстояние между рейками с учетом контактов.

M16

2 x M12

Соединительная рейка для предохранителей NH

Для соединения систем сборных шин с интервалом между шинами 185 мм

Соединительная рейка для предохранителей NH

Описание	Типоразмер	Ампер I _n	Типоразмер	Код для заказа	Наименование	Кол-во в упак.	Вес в кг
Соедин.рейка	3	630	1-пол.включ.	38630.0560	NH-LA-LEI 3N 3P KL1	1	7,00
Соедин.рейка	3	630	1-пол.включ.	38630.0590	NH-LA-LEI 3N 3P KL2	1	5,04
Соедин.рейка, вывод справа	4а	1250	1-пол.включ.	38400.0260	NH-La-Lei 4а 1P KL1	1	19,00

Предохранительные рейки включения нагрузки NH Габаритные чертежи

Предохранит.рейка вкл. нагрузки NH разм. 3: 630 А

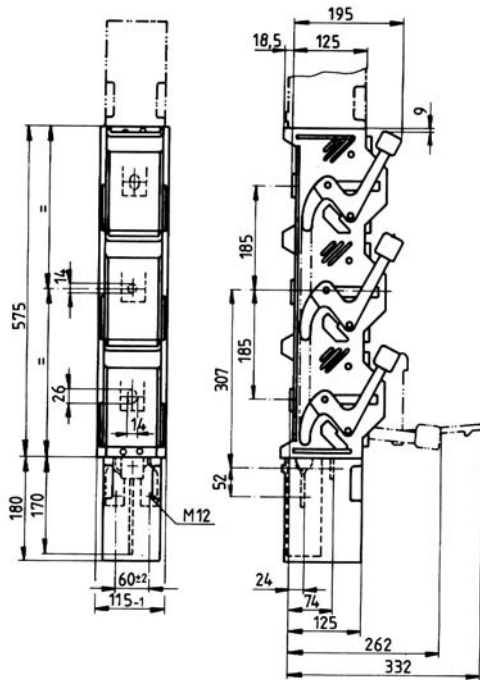

Предохранит.рейка вкл. нагрузки NH разм. 4а: 1250/1600 А

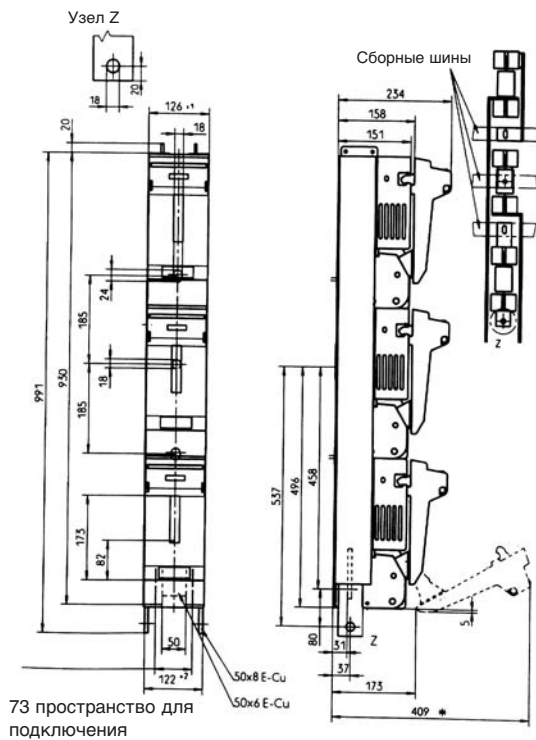

для отщепления крышки необходимы 425 мм

Рейка включения нагрузки NH разм. 3, 3-пол.включ.
для соединения двух систем сборных шин

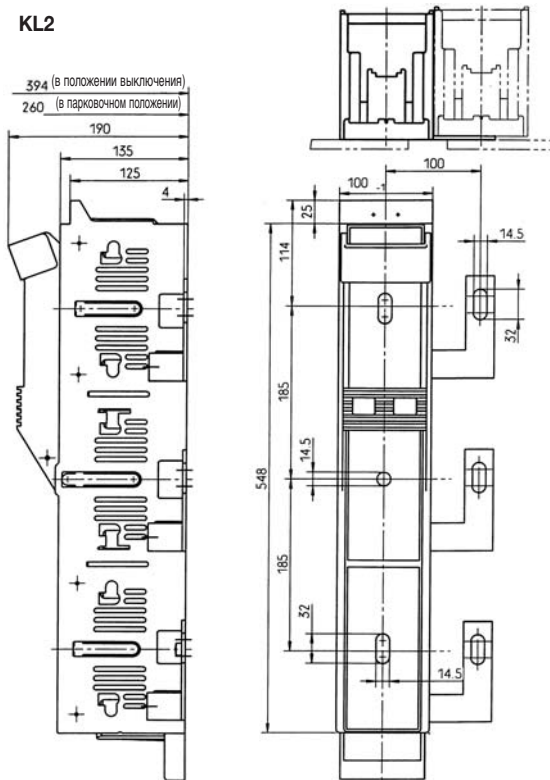
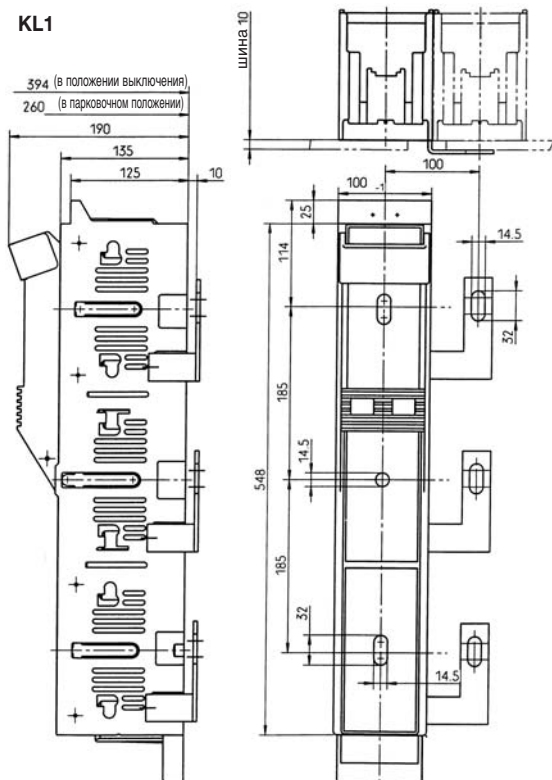

Соедин.рейка для предохранителей NH разм. 4а: 1250 А

Контактные уголки изготавливаются заказчиком

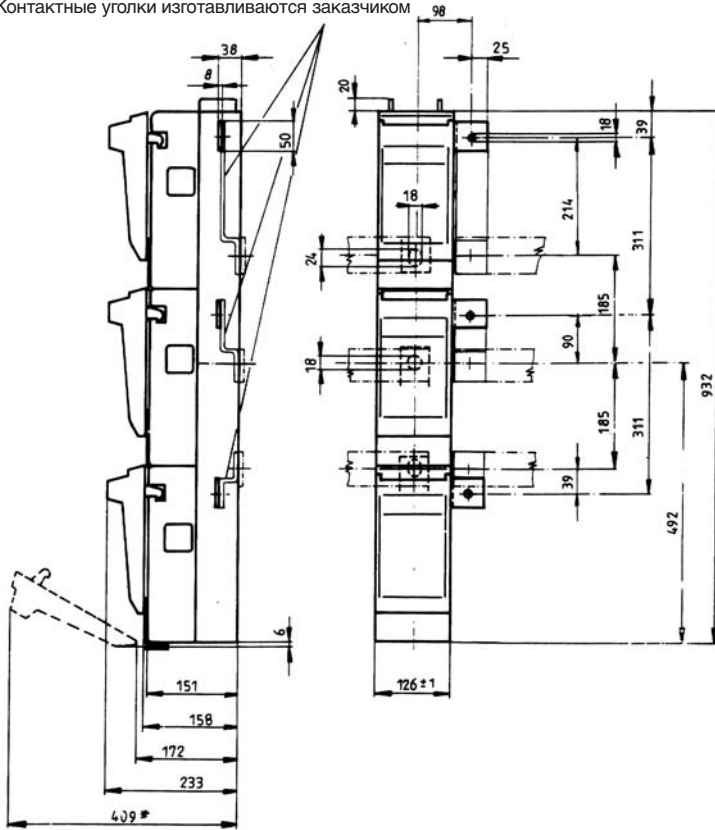

Предохранительные рейки включения нагрузки NH типоразмер 1-3, ряд 2000 с подключением крючками

- непосредственный монтаж на сборных шинах 5-10 мм без сверления
- ширина сборных шин до 120 мм
- быстрый монтаж и простое выравнивание под напряжением
- крючки для отвода снизу предварительно смонтированы
- простое переоборудование крючков на отвод сверху

Предохранительные рейки включения нагрузки NH разм. 1: 250А

Описание/контакт	Типоразмер	Ампер I _n	Типоразмер	Код для заказа	Наименование	Кол-во в упак.	Вес в кг
Посад.гайка M12	1	250	1-пол.включ	38614.1230	NH-La-Lei 1N 1P Bh S6	1	4,50
Посад.гайка M12	1	250	3-пол.включ	38614.1240	NH-La-Lei 1N 3P Bh S6	1	6,25
Шпилька M12x30	1	250	1-пол.включ	38612.1230	NH-La-Lei 1N 1P Bh B6	1	4,50
Шпилька M12x30	1	250	3-пол.включ	38612.1240	NH-La-Lei 1N 3P Bh B6	1	4,50
V-Калибровка ¹⁾	1	250	1-пол.включ	38615.1230	NH-La-Lei 1N 1P Bh V2	1	4,50
V-Калибровка ¹⁾	1	250	3-пол.включ	38615.1240	NH-La-Lei 1N 3P Bh V2	1	4,50

Предохранительные рейки включения нагрузки NH разм. 2: 400А

Описание/контакт	Типоразмер	Ампер I _n	Типоразмер	Код для заказа	Наименование	Кол-во в упак.	Вес в кг
Посад.гайка M12	2	400	1-пол.включ	38624.1230	NH-La-Lei 2N 1P Bh S6	1	4,50
Посад.гайка M12	2	400	3-пол.включ	38624.1240	NH-La-Lei 2N 3P Bh S6	1	4,50
Шпилька M12x30	2	400	1-пол.включ	38622.1230	NH-La-Lei 2N 1P Bh B6	1	4,50
Шпилька M12x30	2	400	3-пол.включ	38622.1240	NH-La-Lei 2N 3P Bh B6	1	4,50
V-Калибровка ¹⁾	2	400	1-пол.включ	38625.1230	NH-La-Lei 2N 1P Bh V2	1	4,50
V-Калибровка ¹⁾	2	400	3-пол.включ	38625.1240	NH-La-Lei 2N 3P Bh V2	1	4,50

Предохранительные рейки включения нагрузки NH разм. 3: 630А

Описание	Типоразмер	Ампер I _n	Типоразмер	Код для заказа	Наименование	Кол-во в упак.	Вес в кг
Посад.гайка M12	3	630	1-пол.включ	38634.1230	NH-La-Lei 3N 1P Bh S6	1	7,00
Посад.гайка M12	3	630	3-пол.включ	38634.1240	NH-La-Lei 3N 3P Bh S6	1	7,00
Шпилька M12x30	3	630	1-пол.включ	38632.1230	NH-La-Lei 3N 1P Bh B6	1	7,00
Шпилька M12x30	3	630	3-пол.включ	38632.1240	NH-La-Lei 3N 3P Bh B6	1	7,00
V-Калибровка ¹⁾	3	630	1-пол.включ	38635.1230	NH-La-Lei 3N 1P Bh V2	1	7,00
V-Калибровка ¹⁾	3	630	3-пол.включ	38635.1240	NH-La-Lei 3N 3P Bh V2	1	7,00

¹⁾ одновременно заказывать присоединительные клеммы, см. NZ

Предохранительные рейки включения нагрузки NH 630 кВА

Требования к предохранителям NH определены в норме IEC 60282-1. В Германии присваивание предохранителей NH трансформатору определяется нормой DIN VDE 0670 часть 402. Это действует всегда в том случае, если на вторичной стороне трансформатора применяется основной предохранитель согласно норме DIN VDE 0636 часть 2011, рабочего класса „gTf“. За счет этого достигается требуемая пользователями селективность между предохранителями, срабатывающими при токах нагрузки определенной кратности NH и основным предохранителем NH „gTf“.

Характеристика предохранительной вставки NH рабочего класса gTf по норме DIN VDE 0636 часть 2011 подогнана к нагрузочной характеристике трансформаторов и предохранителя NH. Тем самым может лучше использоваться перегрузочная способность трансформатора. Предохранительные вставки трансформатора рабочего класса gTf должны быть в состоянии в течение как минимум 10 часов проводить ток, в 1,3 раза превышающий номинальный ток трансформатора. При токе, в 1,5 раза превышающем номинальный ток трансформатора, отключение происходит через 2 часа. Обозначение предохранительных вставок трансформатора осуществляется по номинальному току трансформатора в кВА.

На практике это означает, что, например, предохранительная вставка NH типоразмера 3, 630 кВА, может проводить рабочий ток в 1182 А как минимум 10 часов. Из-за этой высокой нагрузки повышается не только отдача мощности предохранительной вставки NH, но и нагрузка на используемое предохранительное коммутационное устройство NH. Это означает, что потребление мощности предохранительного коммутационного устройства NH должно быть пригодным для этого.

Если на предохранительных коммутационных устройствах указан расчетный рабочий ток 910 А, они непригодны для использования предохранителей 630 кВА, как описано сверху. Даже при использовании следующего меньшего предохранителя с 500 кВА при токе, в 1,3 раза превышающем номинальный ток трансформатора, коммутационное устройство должно поводить рабочий ток в 939 А в течение как минимум 10 часов. В этом случае пользователь, при помощи дополнительных устройств защиты от токов перегрузки, должен заботиться о том, чтобы максимально допустимый для предохранительного коммутационного устройства NH рабочий ток в 910 А не превышался.

Предохранительные рейки включения нагрузки NH 630 кВА фирмы EFEN являются реальными 630 кВА устройствами. За счет особенной конструкции, они в состоянии проводить возникающие при использовании перегрузочной способности трансформаторов высокие рабочие токи (до 1182 А в течение как минимум 10 часов). По этой причине обозначение этих предохранительных рейки включения нагрузки NH фирмы EFEN осуществляется, по образцу DIN VDE 0636/2011, по номинальному току трансформатора в кВА.

Особыми признаками являются:

- расчетная мощность 630 кВА при AC 400 В
- прочная конструкция и термически высокопрочные пластмассы
- высокая коммутационная способность за счет параллельного размыкания
- контактные выводы можно заказать с отводом сверху, снизу или на тыльной стороне

Может быть поставлен также предохранительный силовой размыкатель 630 кВА типоразмера 3.

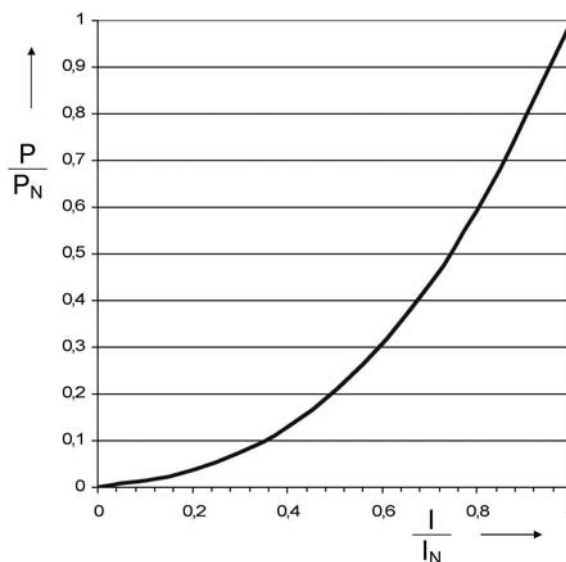
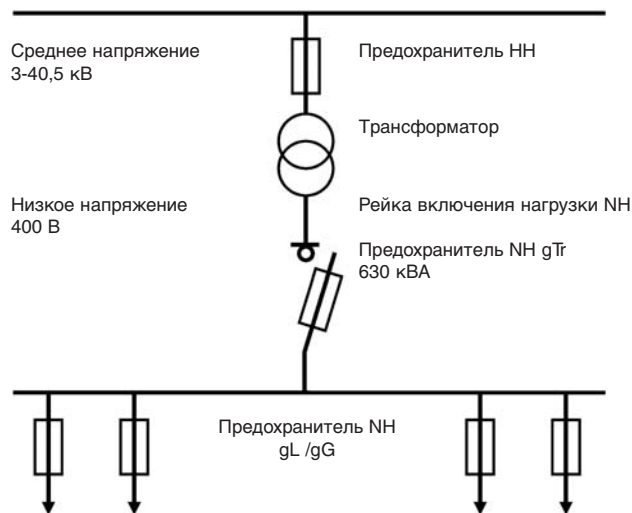

Предохранительные рейки включения нагрузки NH разм. 3: 630 кВА

Описание/контакт	Типоразмер	кА	Типоразмер	Код для заказа	Наименование	Кол-во в упак.	Вес в кг
М12, снизу	3	630	1-пол.включ.	38300.1235	NH-La-Lei 3 1PU 630kVA VE SM ST GG L6	1	5,60
М12, сверху	3	630	1-пол.включ.	38350.1235	NH-La-Lei 3 1PO 630kVA VE SM ST GG L6	1	7,12
Посад.гайка М12, с тыльной стороны	3	630	1-пол.включ.	37374.1465	NH-La-Lei 3 1PH 630kVA GG S6	1	7,00
М12, снизу	3	630	3-пол.включ.	38300.1275	NH-La-Lei 3 3PU 630kVA VE SM ST GG L6	1	7,29
М12, сверху	3	630	3-пол.включ.	38350.1275	NH-La-Lei 3 3PO 630kVA VE SM ST GG L6	1	7,32
Посад.гайка М12, с тыльной стороны	3	630	3-пол.включ.	38374.1495	NH-La-Lei 3 3PH 630kVA GG S6	1	7,00

Рейка включения нагрузки подачи питания NH 630 кВА со специальным подключением
Применение:

В качестве рейки подачи питания в распределителях низкого напряжения трансформаторных станций до 630 кВА (концепция защиты трансформаторов).

Преимущества:

Подключение токопроводящих шин шириной до 60 мм за счет использования специальных монтажных реек.

Избежание скрещиваний при шинном соединении к вторичному выходу трансформатора (зеркально расположенные контакты L1 / L3).

Упрощенное планирование установки, а также надежное соблюдение воздушных зазоров и путей скользящего разряда за счет неизменных интервалов между фазами.

Высокая электродинамическая прочность вследствие крайне прочного исполнения зоны подключений.

Надежная термическая производственная безопасность при изменяющихся окружающих условиях за счет увеличенной ширины устройства в 115 мм.

Описание	Типоразмер	кА	Типоразмер	Код для заказа	Наименование	Кол-во в упак.	Вес в кг
Спец. контакт для шин 60 мм, подключа. сверху	3	630	3-пол.включ.	38350.1595	NH-LA-LEI 3 3PO 630KVA SV L8 (L6)	1	7,00

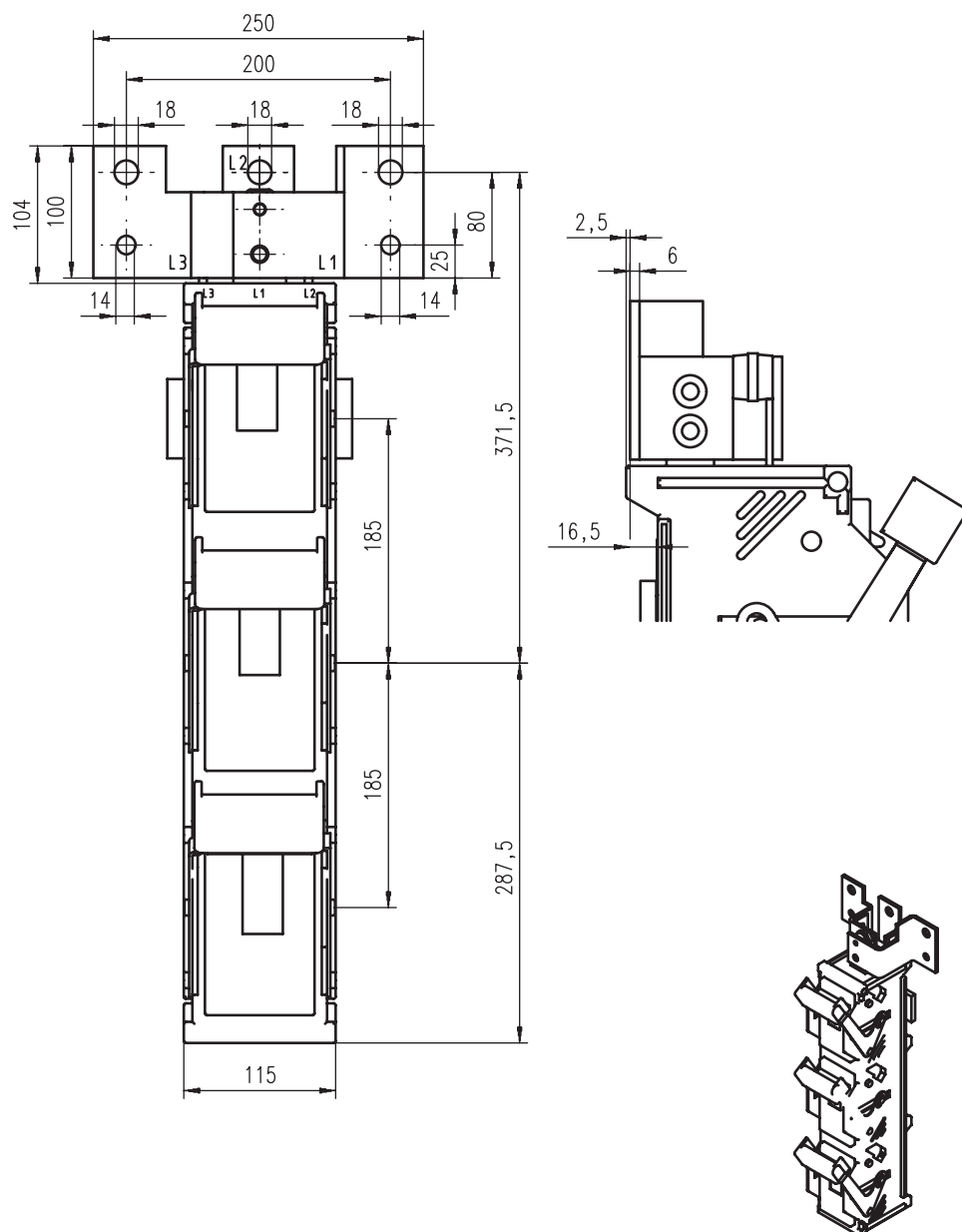

Предохранительные рейки включения нагрузки NH типоразмера 1/2, 1-пол.включ., ряд EKDEO

Предохранительные рейки включения нагрузки NH типоряда EKDEO предлагают пользователю специально в области энергоснабжения следующие преимущества:

- простое измерение напряжения на контактных ножках предохранительных вставок NH
- простое измерение силы тока
- использование составных переключателей для отдельного съема тока
- простая работа с заземляющими патронами без специальных аксессуаров
- 150 мм монтажная глубина для монтажа в плоских распределительных шкафах

Технические данные согл. VDE 0660 T107 / IEC/EN 60947-3

Пригодны для предохранительных вставок NH согл. VDE 0636 T 201	Величина		
Расчетный рабочий ток I_n^*	A	400	
Обычный термический расчетный ток I_{th}	A	400	
расчетное рабочее напряжение U_n	B	690	
Расчетное напряжение изоляции U_i	B	800	
Расчетная импульсная прочность U_{imp}	кВ	8	
Обычный расчетный ток короткого замыкания (при защите предохранителями NH)	кА	50	
Категория потребления VDE 0660 T107 / EN / IEC 60947-3	Ue=400 V AC Ue=690 V AC Ue=440 V DC	AC-22B AC-21B DC-21B	
Механическая долговечность	Переключений	1600	
Номинальный режим работы	Непрерывная эксплуатация		
Допустимая окружающая температура	°C	-25 до +55	
Вид защиты DIN/EN 60529 / VDE 0470 T1	IP	2x	
Начальные пусковые моменты (рекоменд.)	Сборная шина	Крепл.сборн.шины	32 Нм
		Крючк.крепл.	20 Нм
	Кабельное подключение	Винт для провода M12	32 Нм
		V2N-контакт	30 Нм
		V2 MD-контакт	25 Нм
Максимально допустимая отдача мощности предохран.вставки NH	Pv max.	34 W	

* при использовании предохранительных вставок gR (VDE 0636/40) в наших устройствах запросите, пожалуйста, информацию. Технический прогресс является для нас непрерывным процессом. Все указанные данные могут быть, по этой причине, изменены без предварительного уведомления.

Предохранительные рейки включения нагрузки NH Разм. 1/2, 1-пол.включ., Ряд Ekdeo

Описание	Типоразмер	Ампер I_n	Код для заказа	Наименование	Кол-во в упак.	Вес в кг
Посад.гайка M12	1/2	400	38664.0000	EKDEO 1/2 1P S6	1	3,77
Шпилька M12x30	1/2	400	38662.0000	EKDEO 1/2 1P B6	1	3,77
V-контакт(без V-клемм)	1/2	400	38665.0000	EKDEO 1/2 1P V2	1	3,77
V2N-контакт (без V-клемм)	1/2	400	38665.0470	EKDEO 1/2 1P V2N	1	3,77

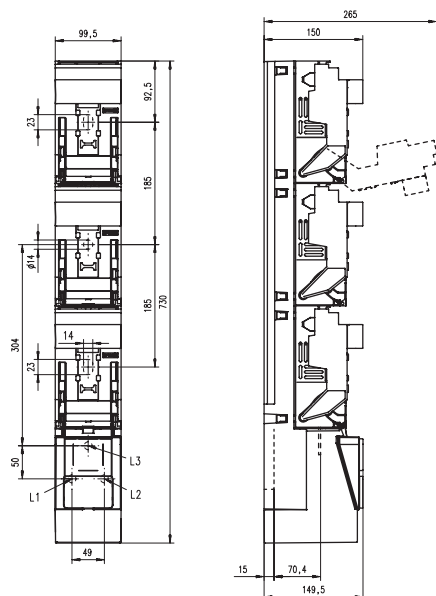

Монтажный комплект преобразователей для стороны отводов предохранит. рейки вкл. нагрузки NH

Непрерывная регистрация значений рабочего тока требует размещения преобразователей тока в отдельных отводах. В большинстве случаев они монтируются между сборной шиной и рейкой отводов. Но что делать, если необходимое для этого место в глубине отсутствует?

У фирмы EFEN есть решение!

- идеально для применения в плоских распределителях – не нужно дополнительного места
- подключение кабеля посредством кабельного наконечника непосредственно на преобразователе
- в любое время доступ к преобразователю и распознаваемость типовой таблички без перестраиваний
- с возможностью дооборудования на всех стандартных устройствах типоразмеров 1-3 ряда 2000 с подключением при помощи посад.гайки
- очень легкий доступ делает возможной замену преобразователя без демонтажа устройства и без полного отключения всей установки.

Монтажный комплект преобразователей для стороны отводов предохранит. рейки вкл. нагрузки NH

Описание	Типоразмер	Ампер I _n	Вариант	Код для заказа	Наименование	Кол-во в упак.	Вес в кг
Монт.комплект преобраз тока для NSL 1-3 / ряда 2000 вкл. длинную крышку отсека контактов, без преобразователя	1-3			36324.0010	Wandleranbau an NH-LA-LEI 1-3N	1	2,00

Специальные подключения

- надежное подключение
 - 2 x 240 мм²
 - 3 x 150 мм²
- места подключения легко доступны
- высокая прочность также в случае короткого замыкания
- незначительные переходные сопротивления
- универсальное применение за счет практического пакета аксессуаров
- защита от прикосновения за счет удлиненной крышки отсека контактов

Специальные подключения для предохранительных реек включения нагрузки NH

Описание	Типоразмер	Ампер I _n	Типоразмер	Код для заказа	Наименование	Кол-во в упак.	Вес в кг
Контактный блок 2 x 240 мм ² для ряда NTSL и R2000	1-3		Вывод для L1, L2 и L3 6 шт. винтов M12 + шайбы	36302.0010	Контактный блок 2 x 240 мм ² для ряда NTSL и R2000	1	2,30
Контактный блок 3 x 150 мм ² для ряда R2000	1-3		Вывод для L1, L2 и L3, 9 шт. винтов M12 + шайбы 9 шт. труб. кабельных наконеч 12 - 150 мм ²	36289.0010	Контактный блок 3 x 150 мм ² для ряда R2000	1	2,30
Крышка отсека контактов длиной 280 мм	1-3		-	82076.0100	Крышка отсека контактов	1	0,15

Электронный контроль предохранителей - типоразмер 00

- согл. IEC /EN 60 255
DIN VDE 0435-303
для AC 380 – 415 В
- Используем для всех предохранительных реек включения нагрузки NH типоразмера 00 и всех видов предохранения
- закрепление защитного контрольного прибора отдельно на несущей шине
- подключение при помощи 6 штифтовых пластин, подходящих для M8. Подключение кабеля посредством плоского штекера 6,3 мм
- выдерживающее короткое замыкание кабельное соединение (2,5 мм²) всех трех фаз от защитного контрольного прибора к сборной шине, а также к кабельным отводам рейки включения
- 2 LED-индикатора для контроля настоящего состояния предохранителей

Электронный контроль предохранителей для предохранительных реек включения нагрузки NH - типоразмер 00

Описание	Типоразмер	Ампер I _n	Вариант	Код для заказа	Наименование	Кол-во в упак.	Вес в кг
Электронный контроль предохранителей	00			36716.0010	ESÜ NH-La-Lei 00	1	0,6

Контроль предохранителей в 3-х фазной сети

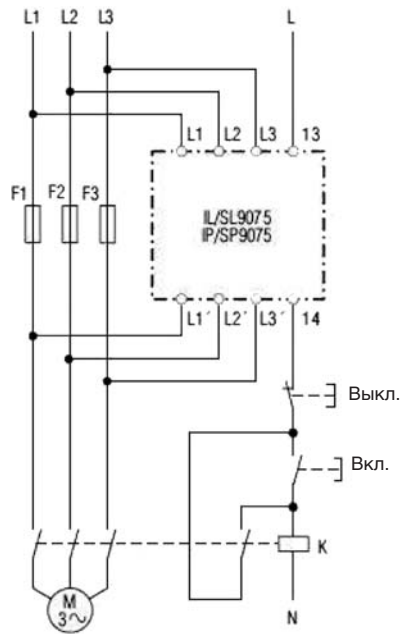

Контроль предохранителей в сети переменного тока

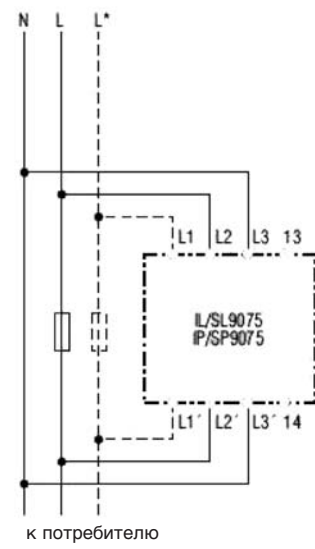

Предохранительные рейки NH типоразмеров 00 до 3 согласно IEC/EN 60 269 - 2 - 1 в закрытом исполнении защищены от прикосновения при помощи крышки отсека контактов и подключений согласно BGV A3. Все пластиковые части состоят из безгалогенных, самозатухающих материалов с очень высокой предельной термической нагрузкой.

Предохранительные рейки NH типоразмеров 00-3, с крышкой отсека контактов и подключений

Описание	Типоразмер	Ампер I _n	Код для заказа	Наименование	Кол-во в упак.	Вес в кг
Винт.зажим M8, 100 мм интервал сборной шины	00	160	38550.0020	NH-LEI 00N SH G4	1	0,74
Универс. клемма (винт M8), 185 мм интервал сборной шины	00	160	38570.0020	NH-LEI 00/185 SH U5	3	1,42
V2N-клемма, включая V-клеммы 35-240sm/35-300 se, 185 мм интервал сборной шины	00	160	38575.0600	NH-LEI 00/185 SH VK V2N	2	1,97
Посад.гайка M12, типоряд EDURO		400	38864.0020	NH-LEI 1-2 SH S6	1	2,41
V2N-контакт (без V-клемм), типоряд EDURO		400	38865.0020	NH-LEI 1-2 SH V2N	1	2,22
Посад.гайка M12	3	630	38954.0020	NH-LEI 3N SH S6		
V2N- контакт (без V-клемм)	3	630	38955.0020	NH-LEI 3N SH V2N	1	5,00

Предохранительные рейки NH разм. 00/100: 125/160 А

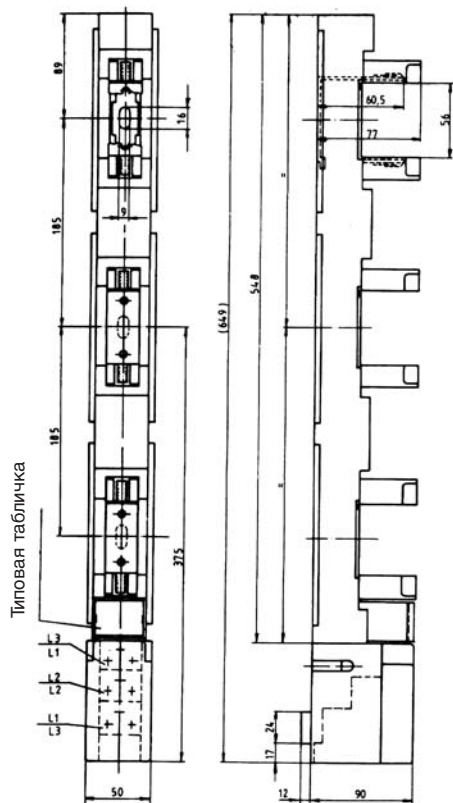

С крышкой отсека контактов и подключений

Предохранительные рейки NH разм. 00/185

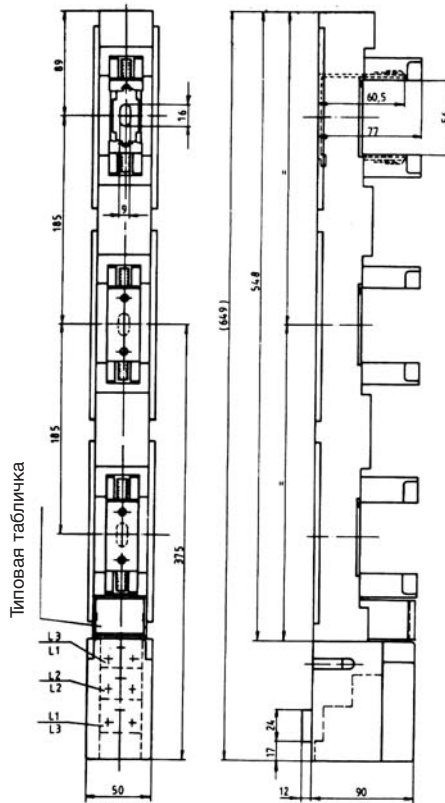

С крышкой отсека контактов и подключений

Eduro

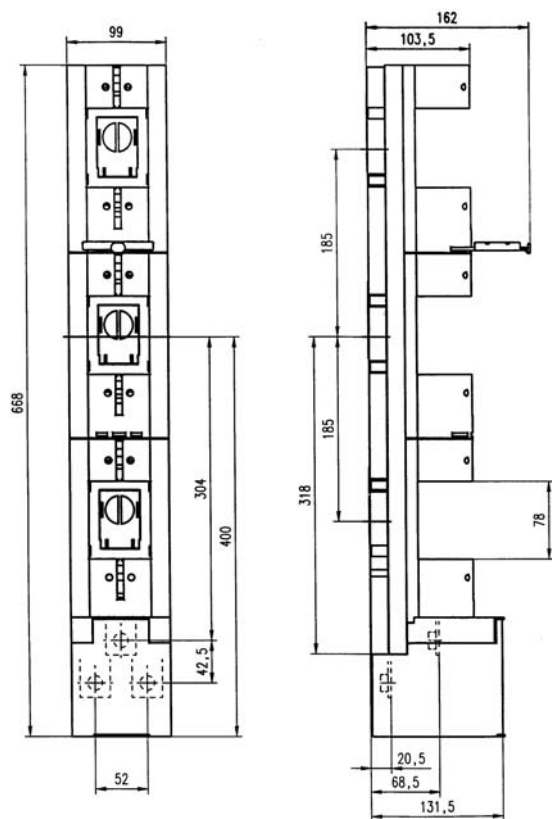

Аксессуары для предохранительных реек включения нагрузки NH и предохранительных реек NH

Техника

Описание	Вариант	Код для заказа	Наименование	Кол-во в упак.	Вес в кг
Носит. инф. защиты от касаний	00N	31122.0100	Носит. инф. защиты от касаний	1	0,01
Соед.бленда для одноврем. воздей-ствия на 2 устройства / фазы	00N	31187.0100	Соед.бленда для одноврем. воздействия на 2 устройства / фазы	1	0,05
Крышка отсека контактов 140 мм для V-клемм	1-2-3 R2000, NTSL	31319.0100	Крышка отсека контактов 140 мм для V-клемм	1	0,10
Крышка отсека контактов 140 мм	1-2-3 R2000, NTSL	31319.0200	Крышка отсека контактов 140 мм	1	0,15
Изолирующая крышка V2N	V2N	31516.0100	Изолирующая крышка V2N	1	0,01
Запор окна	00IN	31559.0100	Запор окна	1	0,01
Держат. типовой таблички для монтажа на пружин. зажимах на корпусе реек вкл. разм.	00IN	31568.0100	Держат. типовой таблички для монтажа на пружин. зажимах на корпусе реек вкл. разм.	1	0,01
Крышка отсека контактов для предохранит.реек NH	EDURO	31605.0100	Крышка отсека контактов для предохранит.реек NH	1	0,01
Изолирующая крышка V2 MD	V2 MD	31607.0100	Изолирующая крышка V2 MD	1	0,01
V2N-клемма 2 x 50–1852 sm/2 x 70–240 ² se	1–2–3	36025.0050	V2N-клемма 2 x 50–1852 sm/2 x 70–240 ² se	1	
V-клемма 35-185.... se (1 набор = 3 шт.)	V	36025.0060	V-клемма 35-185.... se (1 набор = 3 шт.)	1	0,23
Крышка контактов (1 набор = 3 пары)	00N	36034.0010	Крышка контактов (1 набор = 3 пары)		
Выравн.бленда (1 набор = 2 шт.) для выравн.длины при монтаже разм. 00 рядом с предохран. рейками вкл. нагрузки NH разм. 1-3	00N	36034.0020	Выравн.бленда (1 набор = 2 шт.) для выравн.длины при монтаже разм. 00 рядом с предохран. рейками вкл. нагрузки NH разм. 1-3	1	0,06
Двойн.переходник 100/185	00IN/00N	36035.0010	Двойн.переходник 100/185	1	0,80
Простой переходник 100/185	00IN/00N	36035.0020	Простой переходник 100/185	1	0,47
Контакт. крючок для непосредр. монтажа без сверления (1 набор = 3 шт.)	00N, 00/185	36036.0010	Контакт. крючок для непосредр. монтажа без сверления (1 набор = 3 шт.)	1	0,08
Простой переходник для 60 мм интерв. между шинами	00N	36039.0010	Простой переходник для 60 мм интерв. между шинами	1	0,28
Типовая табличка (привинч.) 45 x 17 мм	00N, 00IN, 00/185, R2000, NTSL,	36040.0010	Типовая табличка (привинч.) 45 x 17 мм	1	0,01
Монтажн. крючки (1 набор = 2 шт.)	00IN, Reihe 2000	36048.0010	Монтажн. крючки (1 набор = 2 шт.)	1	0,01
1 набор (3 шт.) захватных клемм M12 для 50 - 150 мм ² se	1-2-3 R2000, NTSL	36063.0010	1 набор (3 шт.) захватных клемм M12 для 50 - 150 мм ² se	1	0,29
Крышка незанят.места шириной 100 мм	1-2-3 R2000, NTSL	36102.0020	Крышка незанят.места шириной 100 мм	1	0,10
Боковая бленда	1-2-3 R2000, NTSL	36104.0010	Боковая бленда	1	0,10
Двойн.переходник для интервала между шинами 185 мм с боковой защитой	00N	36105.0020	Двойн.переходник для интервала между шинами 185 мм с боковой защитой	1	1,00
Крышка отсека контактов для двойн.шины	1-2-3 R2000	36106.0030	Крышка отсека контактов для двойн.шины	1	0,10
Микровыключ. для индикации полож. коммут.	1-2-3 R2000	36107.0010	Микровыключ. для индикации полож. коммут.	1	0,10
Распорный болт для выравнивания высоты крышки пустой панели (1 набор = 3 шт.)	1-2-3 R2000, NTSL	36110.0010	Дист.шпилька для выравн. высот (1 набор = 3 шт.)	1	0,10
Крышка незанят.места 50/185 для двойн. переходника	00/185	36119.0010	Крышка незанят.места 50/185 для двойн. переходника	1	0,10
Крышка незанят.места 50/100 для двойн. переходника	00N	36119.0020	Крышка незанят.места 50/100 для двойн. переходника	1	0,10
Шина подключения MP	00N, 00/185	36125.0010	Шина подключения MP	1	0,10
Крышка для NH-Lei 00/185	00/185	36130.0010	Крышка для NH-Lei 00/185	1	
Типовая табличка 70 x 45 мм	1-2-3 R2000	36133.0010	Типовая табличка 70 x 45 мм	1	0,01
PEN-контакт с отводом, V2N-клемма 35-240 мм ² sm / 35-300		36138.0010	PEN-контакт с отводом, V2N-клемма 35-240 мм ² sm / 35-300	1	0,10
V2N-клемма 35-240 sm / 35-300 se	00-1-2-3	36148.0010	V2N-клемма 35-240 sm / 35-300 se	1	0,10
Контакт. набор для 2 x M8	00/185	36226.0010	Контакт. набор для 2 x M8	1	0,25
Типовая табличка для монтажа на пружин. зажимах на носителе или крышке отсека контактов	00IN	36233.0010	Типовая табличка для монтажа на пружин. зажимах на носителе или крышке отсека контактов	1	0,05
Типовая табличка привинч. для монтажа на выравн.блендах	00IN	36234.0010	Типовая табличка привинч. для монтажа на выравн.блендах	1	0,05
Двойн.переходник для системы сборн. шин 185 мм	00IN	36235.0010	Двойн.переходник для системы сборн. шин 185 мм	1	1,00
Боковая бленда для покрытия защиты поля	00IN	36236.0010	Боковая бленда для покрытия защиты поля	1	0,10
Выравн.бленда (1 набор = 2 шт.) для выравн.длины при монтаже разм. 00 рядом предохран. рейками вкл. нагрузки NH разм. 1-3	00IN	36237.0010	Выравн.бленда (1 набор = 2 шт.) для выравн.длины при монтаже разм. 00 рядом предохран. рейками вкл. нагрузки NH разм. 1-3	1	0,05

Описание	Вариант	Код для заказа	Наименование	Кол-во в упак.	Вес в кг
Прижимы (1 набор = 3 шт.) для кабеля 1,5 - 25 мм ² или плоского провода < 16 x 10 мм	00IN	36238.0010	Прижимы (1 набор = 3 шт.) для кабеля 1,5 - 25 мм ² или плоского провода < 16 x 10 мм	1	0,10
Прижимы с конт.призмами (1 набор = 3 шт.) для кабеля 1,5 - 95 мм ²	00IN	36239.0010	Прижимы с конт.призмами (1 набор = 3 шт.) для кабеля 1,5 - 95 мм ²	1	0,10
Контакт. крючок (1 набор = 3 шт.) для монтажа на сборной шине с интервалом 100 мм без сверления	00IN	36240.0010	Контакт. крючок (1 набор = 3 шт.) для монтажа на сборной шине с интервалом 100 мм без сверления	1	0,05
Контактный гарнитур для сдвоенной рейки (набор)	R2000	36245.0010	Контактный гарнитур для сдвоенной рейки (набор)	1	0,20
Микровыключ. для индикации полож. коммут	00IN, EKDEO	36252.0010	Микровыключ. для индикации полож. коммут	1	0,01
V2 MD-клемма 35-240 / 35-300 se	V2 MD	36298.0010	V2 MD-клемма 35-240 / 35-300 se	1	0,35
Носит.информ. для предохранит.рейки NH	EDURO	36301.0010	Носит.информ. для предохранит.рейки NH	1	0,01
Крышка для предохранит.рейки NH	EDURO	36322.0010	Крышка для предохранит.рейки NH	1	0,10
Электрон. контроль предохранителей	00N, 00IN	36716.0010	Электрон. контроль предохранителей	1	0,01
Контакт. крючок (1 набор = 3 шт.) для непоср. монтажа без сверления	EDURO	36931.0010	Контакт. крючок (1 набор = 3 шт.) для непоср. монтажа без сверления	1	0,01
Раздел. рамка для 00N/100	00N	40464.0100	Раздел. рамка для 00N/100	1	0,10
Боковая бленда 00N	00N	40465.0100	Боковая бленда 00N	1	0,10
Соедин.бленда для параллельной эксплуат. 2 предохранительных реек включения нагрузки NH (сдвоен.рейка)	R2000	45071.0100	Соедин.бленда для параллельной эксплуат. 2 предохранительных реек включения нагрузки NH (сдвоен.рейка)	1	
Прижимы 1,5 - 25 мм ² (1 набор = 3 шт.)	00/185	83495.0100	Прижимы 1,5 - 25 мм ² (1 набор = 3 шт.)	1	0,10
Прижимы с контакт.призмой 2,5 - 70 мм ² (1 набор = 3 шт.)	00/185	83496.0100	Прижимы с контакт.призмой 2,5 - 70 мм ² (1 набор = 3 шт.)	1	0,10
Микровыключ. для индикации полож. коммут.	00/185	85138.0100	Микровыключ. для индикации полож. коммут.	1	0,01
V-Клемма 35 - 70 sm	00/185	85246.0100	V-Клемма 35 - 70 sm	1	0,04

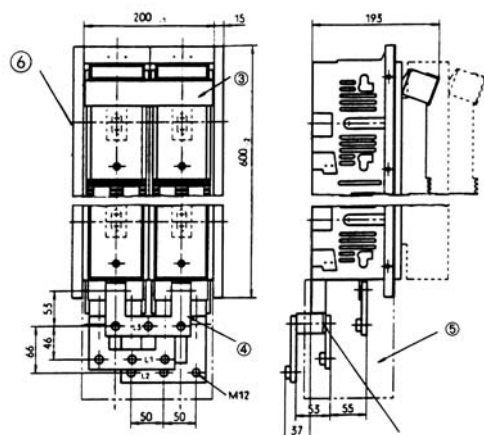

Возможность подключения на каждую фазу 3 кабельных наконечников 12-240°

на контактных шинах удалить прижимные гайки

- ③ Соединительная бленда
45071.0100
- ④ Контактный гарнитур для сдвоенной рейки
36245.0010
- ⑤ Крышка отсека контактов для сдвоенной рейки
36106.0030
- ⑥ Боковая бленда
36104.0010

V2N-/V2MD-клемма для 25–300 мм²

С помощью V2N-/V2MD-клемм Вы можете покрыть абсолютно новый диапазон контактов. V2N совместима с обычными V – лепестковыми выводами и предлагает возможность подключения кабелей с поперечным сечением от 70 до 300 мм². При использовании устройств с измененным V – лепестковым выводом (V2N) диапазон расширяется до 25–300 мм².

Обозначение	Попереч.сечение ¹⁾	Код для заказа
Клемма V2N (1 набор = 3 шт.)	25-150 rm ①	36148.0010
	25-185 re ②	
	35-240 sm ③	
	35-300 se ③	
Изолирующая крышка	-	31516.0100

Обозначение	Попереч.сечение ¹⁾	Код для заказа
Клемма V2MD (1 набор = 3 шт.)	25-240 rm	36298.0010
	25-240 re	
	35-240 sm	
	35-300 se	
Изолирующая крышка	-	31607.0100

¹⁾ Этот диапазон сечений действителен только при использовании устройств со специальным V-образным основанием.

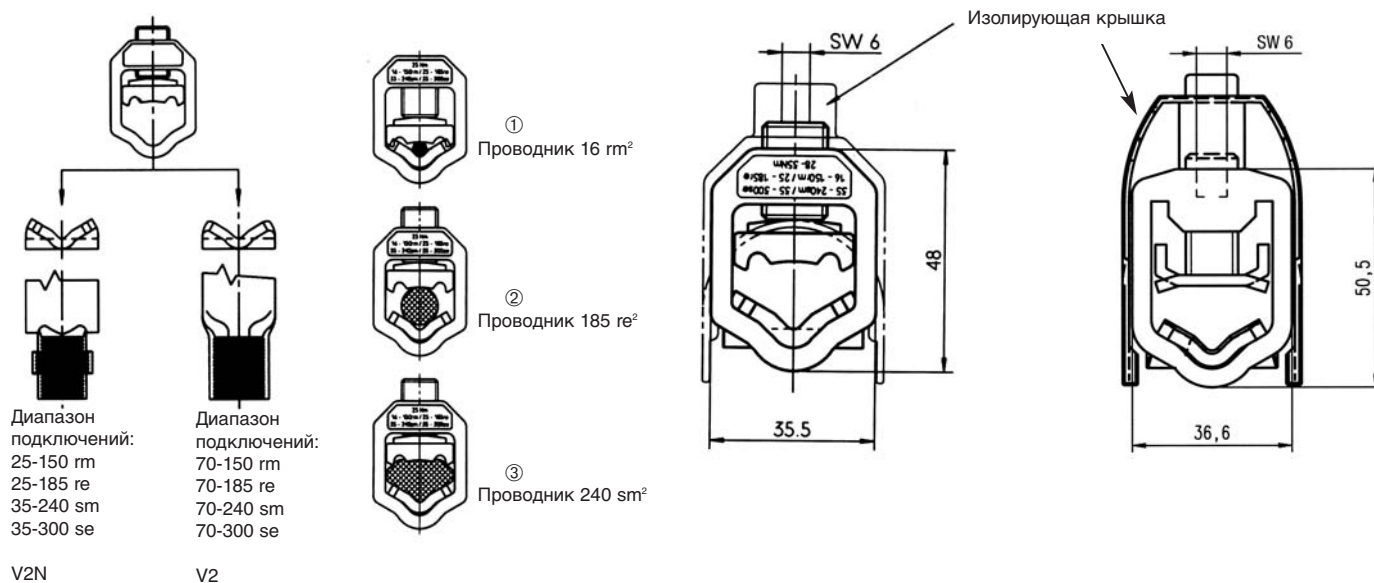

Аксессуары для предохранительных реек Техника
включения нагрузки NH и предохранительных реек NH

V-клемма
36025.0060



V2N-клемма
36148.0010

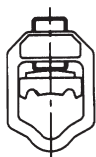

V2MD-клемма
36298.0010



Захватная клемма
36063.0010



Крышка отсека контактов R2000
31319.0100



Крышка отсека контактов R2000
31319.0200



Крышка отсека контактов 00N и 00/185
31104.0100

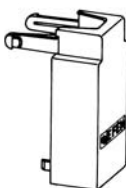

Крышка отсека контактов
31334.0100

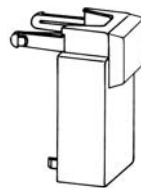

Крышка отсека контактов EKDEO
31605.0100

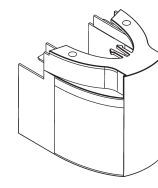

Крышка для NH-Lei 1-2
36322.0010



Крышка для NH-Lei 00/185
36130.0010



Крышка контактов
36034.0010

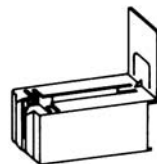

Крышка незанят.места
36102.0020

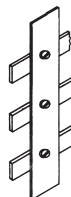

Типовая табличка NTSL
36151.0010

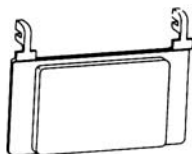

Типовая табличка
36040.0010

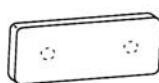

Типовая табличка
36065.0010



Типовая табличка R2000
36133.0010

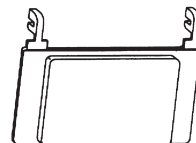

Контактный крючок
36036.0010



Монтажный крючок
36048.0010



Носитель информации Lei 1-2
36301.0010

