

## NOVÝ TEMBREAK 2 CBR

### PRÍSLUŠENSTVO

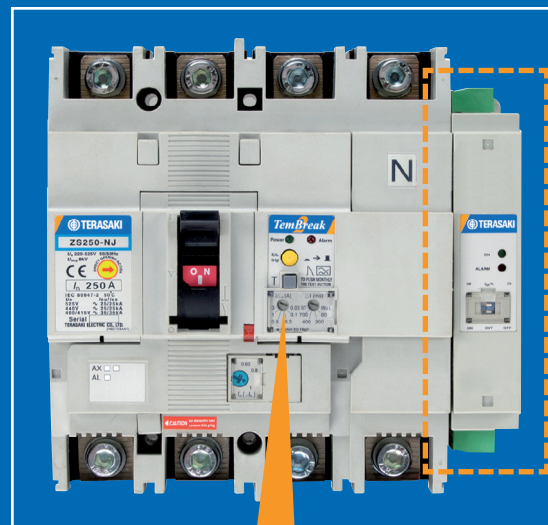

#### MONITOR REZIDUÁLNEHO PRÚDU A DIAĽKOVÉ VYPÍNANIE

\*Spínací alarmový kontakt (2A, 250V AC) zopne pri detekcii reziduálneho prúdu. Prahová hodnota je nastaviteľná.

\*Zelená LED indikuje prítomné napätie.

\*Červená LED zabezpečuje vizuálnu indikáciu reziduálneho prúdu.

\*Voliteľné nastavenie: vypnutie s alarmom alebo len alarm.

\*Svorky pre pripojenie tlačidla diaľkového vypínania.

\*Umožňuje ochranu proti poklesu napätia.

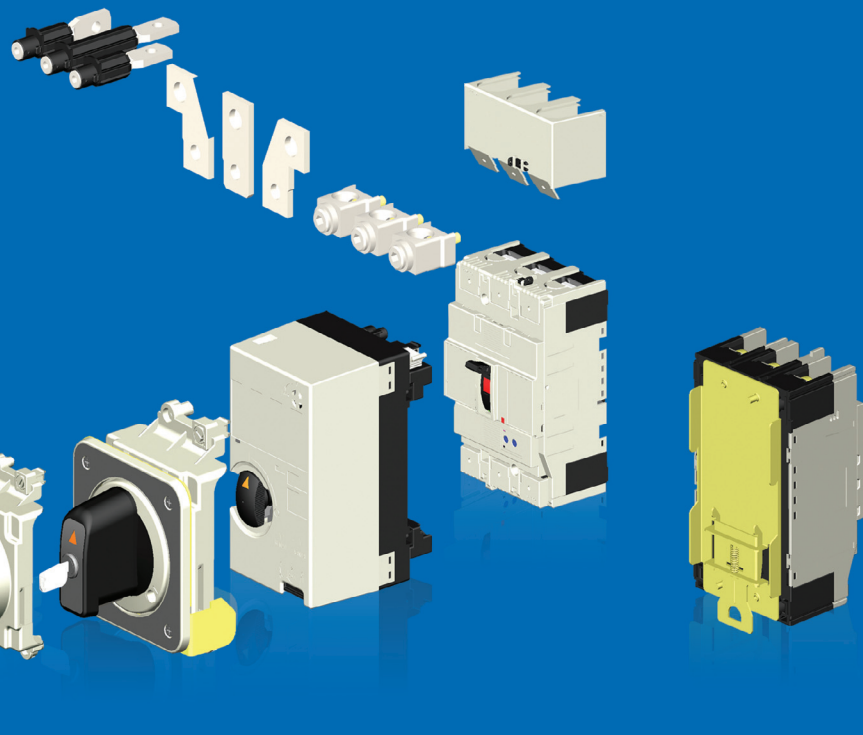

Je dostupná plombovací sada na zamedzenie prístupu k aktuálnemu nastaveniu parametrov.

Externé príslušenstvo je spoločné s kompaktnými ističmi TemBreak2. Detailné informácie o tomto príslušenstve nájdete v katalógu TemBreak2 kompaktné ističe.

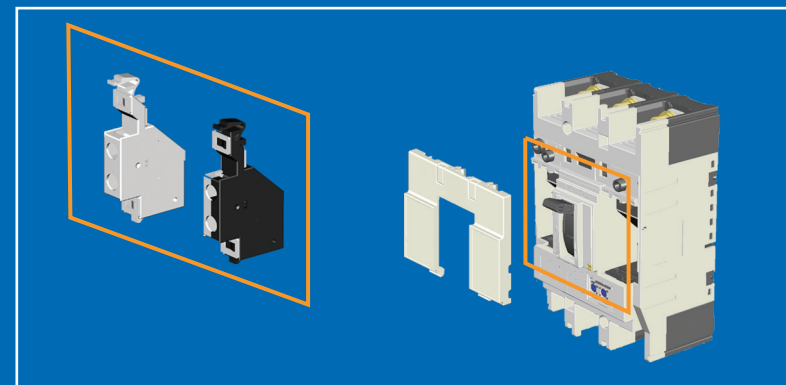

Interne možno doinštalovať pomocné a alarmové kontakty. Detailné informácie o tomto príslušenstve nájdete v katalógu TemBreak2 kompaktné ističe.

Bezpečnosť a ochrana sú primárne ciele produktov Terasaki. Malo by sa to stať naším spoločným cieľom. Nové TemBreak 2 CBR ističe (ističe s integrovanou ochranou proti reziduálnemu prúdu) zabezpečujú ochranu pred zásahom elektrickým prúdom, preťažením a skratom. Tri typy ochrany sú skombinované v prístroji, ktorý má nezmenené rozmery oproti štandardným výkonovým ističom. Čítajte ďalej ako zvýšiť bezpečnosť a súčasne ušetriť miesto.



#### TERASAKI ELECTRIC (EUROPE) LTD.

80 Beardmore Way, Clydebank Industrial Estate  
Clydebank, Glasgow, G81 4HT, Scotland (UK)  
Telephone: 44-141-941-1940  
Fax: 44-141-952-9246  
Email: marketing@terasaki.co.uk  
<http://www.terasaki.com/>

#### TERASAKI ITALIA s.r.l.

Via Ambrosoli, 4A-20090 Rodano, Milano, Italy  
Telephone: 39-02-92278300  
Fax: 39-02-92278320  
Email: info@terasaki.it  
<http://www.terasaki.it/>

#### TERASAKI ESPAÑA S.A.U.

Pol. Ind. Coll de la Manyà, Galileu Galilei, 19-21  
08403 Granollers, Barcelona, Spain  
Telephone: 34-93-879-60-50  
Fax: 34-93-870-39-05  
Email: terasaki@terasaki.es  
<http://www.terasaki.es/>

#### TERASAKI SKANDINAVISKA AB

Flygfältsgatan 12, SE-128 30 Skarpnäck, Sweden  
Telephone: 46-8-556-282-30  
Fax: 46-8-556-282-39  
Email: info@terasaki.se  
<http://www.terasaki.se/>

#### TERASAKI CIRCUIT BREAKERS (S) PTE. LTD.

9 Toh Guan Road East 03-01 Alliance Building  
Singapore 608604  
Telephone: 65-6425-4915  
Fax: 65-6425-4351  
Email: tecs@pacific.net.sg

#### TERASAKI ELECTRIC (M) SDN, BHD.

Lot 3, Jalan 16/13D, 40000 Shah Alam, Selangor Darul  
Ehsan, Malaysia  
Telephone: 60-3-5549-3820  
Fax: 60-3-5549-3960  
Email: terasaki@terasaki.com.my

#### TERASAKI DO BRASIL LTDA.

Rua Cordovil, 259-Parada De Lucas, 21250-450  
Rio De Janeiro-R.J., Brazil  
Telephone: 55-21-3301-9898  
Fax: 55-21-3301-9861  
Email: terasaki@terasaki.com.br  
<http://www.terasaki.com.br>

#### TERASAKI ELECTRIC (CHINA) LTD.

72 Pacific Industrial Park, Xin Tang Zengcheng,  
Guangzhou 511340, China  
Telephone: 86-20-8270-8556  
Fax: 86-20-8270-8586  
Email: terasaki@public.guangzhou.gd.cn

#### TERASAKI ELECTRIC CO., LTD.

Head Office: 7-2-10 Hannancho, Abenoku  
Osaka, Japan  
Circuit Breaker Division: 7-2-10 Kamihigashi, Hiranoku Osaka, Japan  
Telephone: 81-6-6791-9323  
Fax: 81-6-6791-9274  
Email: int-sales@terasaki.co.jp  
<http://www.terasaki.co.jp/>

#### EFEN Slovakia s.r.o.

Odborárska 3  
831 02 Bratislava  
Pobočka: Slovenská 26, 04001 Košice  
Telephone: +421 55 633 9898  
Fax: +421 55 633 9898  
Email: efen@nextra.sk



Istič s integrovanou ochranou proti reziduálnemu prúdu (CBR)



# NOVÝ TEMBREAK 2 CBR

## Ako môže TEMBREAK2 CBR ušetriť miesto?

1. The TemBreak2 CBR má rovnaké rozmery a pripojovacie body ako štandardné TemBreak2 ističe.
2. The TemBreak2 CBR eliminuje potrebu rele s prúdovými transformátormi alebo pripojiteľného bloku.

## VÝBAVA:

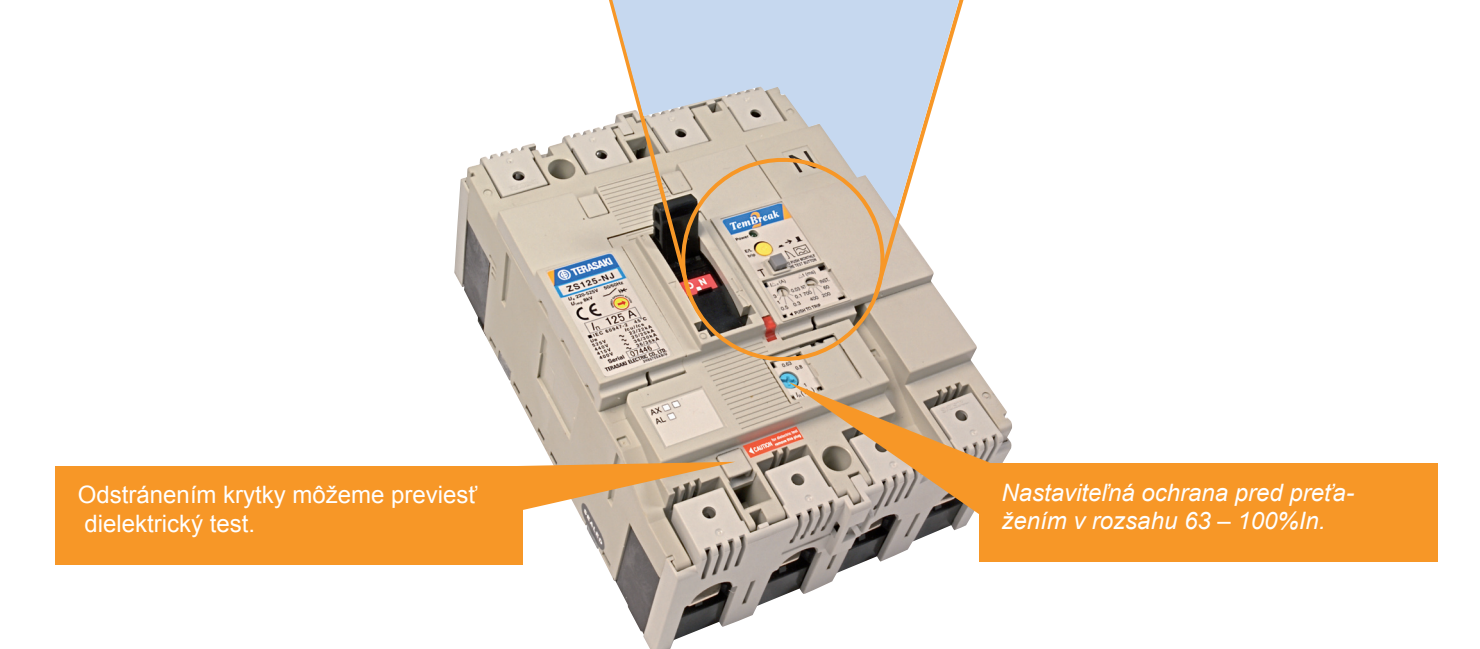
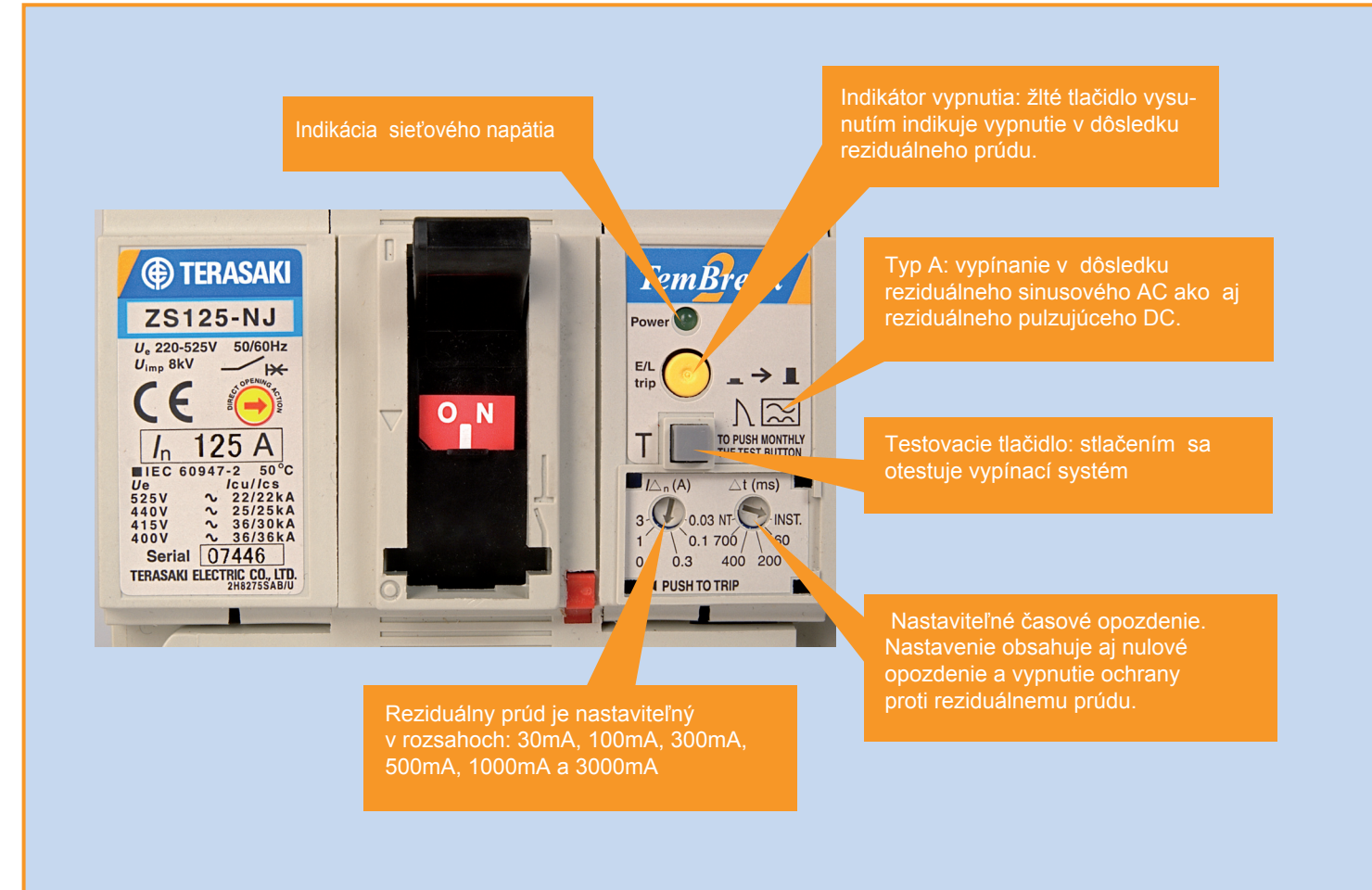

# PRACOVNÉ CHARAKTERISTIKY:

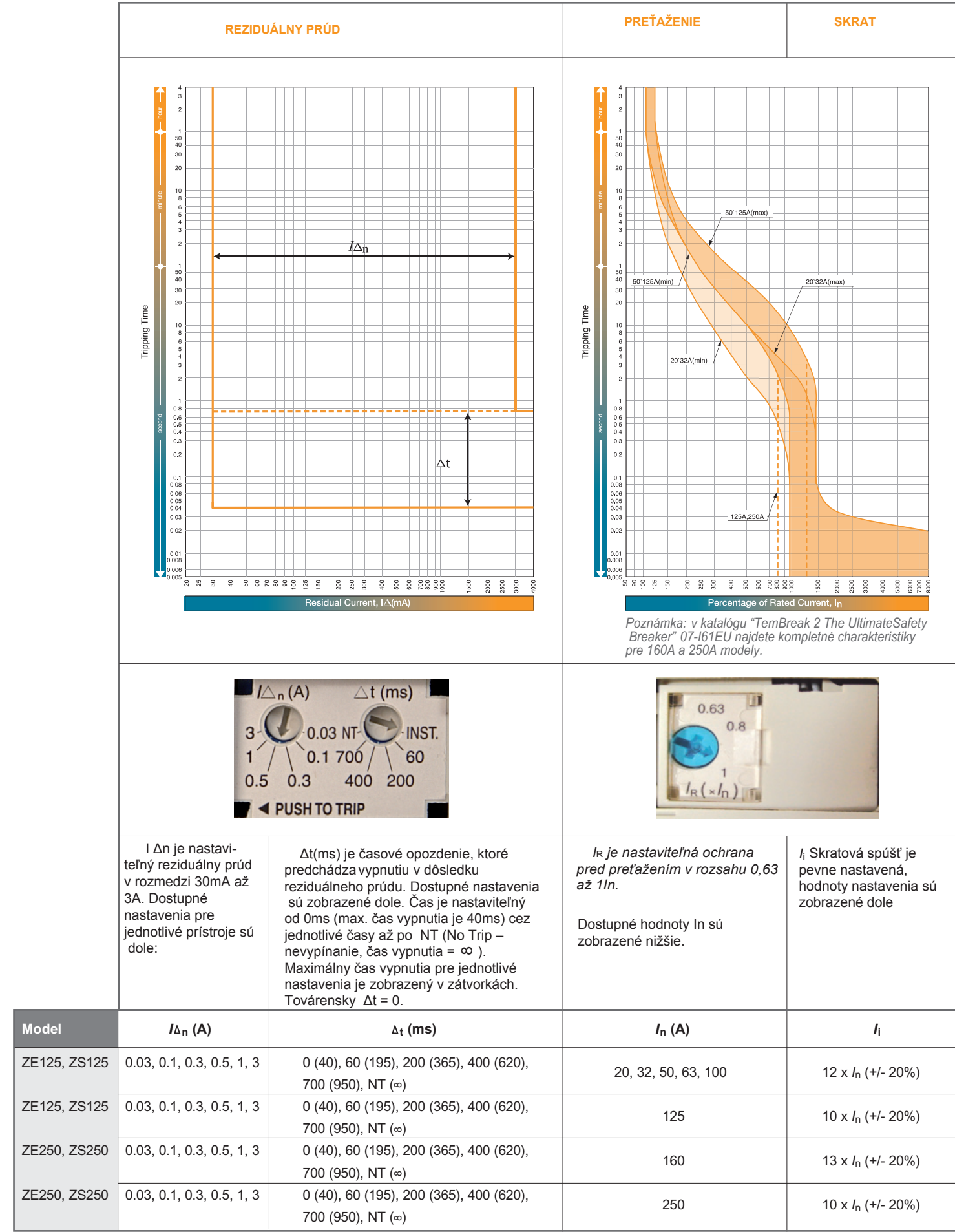

# TECHNICKÉ ÚDAJE:

## CBR - ELEKTRICKÉ CHARAKTERISTIKY PODĽA IEC 60947-1, IEC 60947-2, IEC 60947-2 ANNEX B, IEC 60755

Veľkosť	Veľičina	Jedn.	Podmienky	125		250	
Model				ZE125	ZS125	ZS125	ZE250
Typ				NJ	NJ	GJ	NJ
Počet pólov				3, 4	3, 4	3, 4	3, 4
<b>Hodnoty nominálneho prúdu</b>							
	$I_n$	(A)	50°C	20,32, 50,63, 100,125	20,32, 100,125	20,32, 50,63, 100,125	160, 250
<b>Elektrické údaje</b>							
Menovité prevádzkové napätie	$U_c$	(V)	AC 50/60 Hz	525	525	525	525
Menovité impulzné napätie	$U_{imp}$	(kV)		8	8	8	8
Maximálna vypínacia schopnosť (IEC, JIS, AS/NZ)	$I_{cu}$	(kA)	525V AC 440V AC 400/415V AC 220/240V AC	8 22 25 35	22 25 36 50	25 10 20 35	25 20 36 65
Prevádzková vypínacia schopnosť (IEC, JIS, AS/NZ)	$I_{cs}$	(kA)	525V AC 440V AC 400/415V AC 220/240V AC	6 12 19 27	22 25 36/30 50	22 25 33 85	7.5 20 19 27
<b>Ochrana</b>							
Nastaviteľná nadprúdová, fixná skratová ochrana pred reziduálnym prúdom, Typ A				■	■	■	■
Ochrana pred reziduálnym prúdom, Typ A				■	■	■	■
Kategória použitia				A	A	A	A
<b>Inštalácia</b>							
Predné pripojenie (FC)				■	■	■	■
Pripojovacie prúporce (FB)				•	•	•	•
Tunelové svorky (cable clamp) (FW)				•	•	•	•
Zadné pripojenie (RC)				•	•	•	•
Zásuvná montáž (PM)				-	-	-	-
Montáž na DIN lištu (DA)				-	-	-	-
Rozmery	výška	mm		155	155	155	165
	šírka	mm		90	90	90	105
		mm		120	120	120	120
	hĺbka	mm		68	68	68	68
Hmotnosť		(kg)		1.1	1.1	1.1	1.5
				1.4	1.4	1.4	1.9
<b>Ovládanie</b>							
Priamo ovládané vypínanie				■	■	■	■
Ovládanie páčkou				■	■	■	■
Variabilná hĺbka montáže				•	•	•	•
Ovládacie rukoväte (HB/HP)				•	•	•	•
Mechanické blokovanie				-	-	-	-
Motorické ovládanie (MC)				•	•	•	•
<b>Izoláčne príslušenstvo</b>							
Kryty svorky a medzipólové prepážky				•	•	•	•
<b>Ďalšie príslušenstvo</b>							
Rámček do dverí				•	•	•	•
Zamykanie páčky				•	•	•	•
<b>Životnosť</b>							
	Elektrická	Počet cyklov	415V AC		30,000		30,000
	Mechanická	Počet cyklov			30,000		30,000

■ Štandard • Na objednávku - Nedodáva sa

Note: All ratings are guaranteed when the CBR is reverse-connected!

# OBJEDNÁVACIE KÓDY

## 125A VEĽKOSŤ CBRs

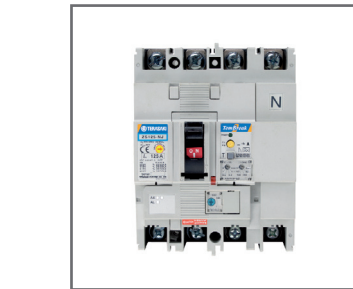

Model	$I_R$ (A)	3P	4P	3P	4P
s monitorom rez. prúdu a diaľkovým vypínaním					
ZE125-NJ $I_{cu} = 25kA$	12.5-20	4547560	622106	4547560	622205
	20-32	4547560	622113	4547560	622717
	32-50	4547560	622120	4547560	622724
	40-63	4547560	622137	4547560	622731
	63-100	4547560	622144	4547560	622748
80-125	4547560	622151	4547560	622755	
ZS125-NJ $I_{cu} = 36kA$	12.5-20	4547560	622502	4547560	622601
	20-32	4547560	622519	4547560	622618
	32-50	4547560	622526	4547560	623127
	40-63	4547560	622533	4547560	623134
	63-100	4547560	622540	4547560	623141
80-125	4547560	622557	4547560	623158	
ZS125-GJ $I_{cu} = 65kA$	12.5-20	4547560	622304	4547560	622908
	20-32	4547560	622311	4547560	622915
	32-50	4547560	622328	4547560	622922
	40-63	4547560	622335	4547560	622939
	63-100	4547560	622342	4547560	622946
80-125	4547560	622359	4547560	622953	

## 250A VEĽKOSŤ CBRs



Model	$I_R$ (A)	3P	4P	3P	4P
s monitorom rez. prúdu a diaľkovým vypínaním					
ZE250-NJ $I_{cu} = 25kA$	100-160	4547560	642807	4547560	642906
	160-250	4547560	642814	4547560	642913
ZS250-NJ $I_{cu} = 36kA$	100-160	4547560	643002	4547560	643101
	160-250	4547560	643019	4547560	643118
ZS250-GJ $I_{cu} = 65kA$	100-160	4547560	643200	4547560	643309
	160-250	4547560	643217	4547560	643316

## PRÍSLUŠENSTVO

Podľa katalogu "TemBreak 2 kompaktné výkonové ističe"